

Dell Precision™ R5400

Priručnik za postavljanje i brzi referentni priručnik

Ovaj priručnik pruža pregled značajki vašeg računala, specifikacije i informacije o brzom postavljanju, softveru i rješavanju problema. Više informacija o operativnom sustavu, uređajima i tehnologijama, potražite u *Tehnološkom priručniku za Dell* na **support.dell.com**.

Model WMTE01

Napomene, obavijesti i mjere opreza



NAPOMENA: NAPOMENA označava važne informacije koje vam omogućuju da poboljšate korištenje svog računala.



OBAVIJEST: OBAVIJEST označava moguće oštećenje hardvera ili gubitak podataka i informira vas na koji način možete izbjeći problem.



OPREZ: OPREZ označava moguće oštećenje imovine, osobne ozljede ili smrt.

Ako ste kupili računalo iz linije Dell™ n, sve reference o operativnom sustavu Microsoft® Windows® u ovom dokumentu ne mogu se primijeniti.

Informacije navedene u ovom dokumentu podložne su promjeni bez prethodne obavijesti.
© 2008 Dell Inc. Sva prava pridržana.

Bilo kakvo umnožavanje bez pismene dozvole tvrtke Dell Inc. strogo je zabranjeno.

Zaštitni znakovi korišteni u ovom tekstu: *Dell*, *Dell Precision*, *DellConnect*, *Dell MediaDirect* i *DELL* logotip zaštitni su znakovi tvrtke Dell Inc.; *Intel* i *Xeon* su registrirani zaštitni znakovi tvrtke Intel Corporation u SAD-u i drugim državama; *Bluetooth* je registrirani zaštitni znak tvrtke Bluetooth SIG, INC., a Dell se njime koristi uz dozvolu; *Microsoft*, *Windows*, *Windows Vista* i logotip gumba start sustava *Windows Vista* su ili zaštitni znakovi ili registrirani zaštitni znakovi tvrtke Microsoft Corporation u SAD-u i/ili drugim državama.

Ostali zaštitni znakovi i zaštićeni nazivi koji se koriste u ovom dokumentu označavaju ili entitete koji su vlasnici tih znakova ili njihove proizvode. Dell Inc. odriče se svih vlasničkih interesa za zaštitne znakove i zaštićene nazive koji nisu vlasništvo tvrtke.

Ovaj proizvod uključuje tehnologiju zaštićenu autorskim pravima koja je zaštićena metodom odštetnog zahtjeva na temelju određenih patenata u SAD-u i ostalih prava intelektualnog vlasništva koja posjeduju poduzeće Macrovision Corporation i ostali vlasnici prava. Korištenje tehnologije za zaštitu autorskih prava mora odobriti tvrtka Macrovision Corporation, a ta je tehnologija namijenjena za kućnu upotrebu i druge ograničene načine prikaza, osim ako tvrtka Macrovision Corporation nije odobrila druge načine upotrebe. Obrnuti inženjering ili analiza je zabranjena.

Model WMTE01

Lipanj, 2008.

P/N R175F

Rev. A00

Sadržaj

1	Opis računala	7
	Pogled sprijeda	7
	Pogled straga	7
	Stražnji priključci	8
2	Postavljanje računala	9
	Brzo postavljanje	9
	Povezivanje s Internetom	13
	Postavljanje internetske veze	13
	Prijenos informacija na novo računalo	15
	Microsoft Windows Vista	15
	Microsoft Windows XP	15
3	Specifikacije	19

4 Rješavanje problema	29
Alati za rješavanje problema	29
Indikator napajanja	29
Šifre zvučnih signala	30
Poruke o pogreškama	32
Sistemske poruke	39
Rješavanje problema sa softverom i hardverom	40
Dell Diagnostics	41
Savjeti za rješavanje problema	47
Problemi s napajanjem	48
Problemi s memorijom	49
Zaključavanje i problemi sa softverom	50
Usluga tehničkog ažuriranja tvrtke Dell	52
Uslužni program Dell Support	52
5 Ponovna instalacija softvera	55
Upravljački programi	55
Identifikacija upravljačkih programa	55
Ponovna instalacija upravljačkih i uslužnih programa	56
Vraćanje operacijskog sustava	59
Korištenje Microsoft Windows značajke Vraćanje sustava	60
Korištenje opcija Dell Factory Image Restore i Dell PC Restore	62
Korištenje medija s operativnim sustavom	65

6	Traženje informacija	67
7	Traženje pomoći	69
	Dobivanje pomoći	69
	Tehnička i korisnička podrška	70
	DellConnect™	70
	Internetske usluge	70
	Usluga AutoTech	71
	Usluga automatskog pregleda statusa narudžbe	71
	Problemi s narudžbom	72
	Informacije o proizvodu	72
	Povrat proizvoda radi popravka u jamstvenom roku ili povrata novca	72
	Prije nego što nazovete	73
	Kontaktiranje tvrtke Dell	75
	Index	77

Opis računala

Pogled sprijeda

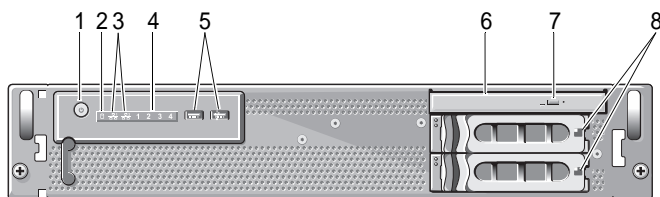

- | | |
|---------------------------------------|--------------------------------|
| 1 gumb napajanja, indikator napajanja | 2 indikator aktivnosti pogona |
| 3 indikator aktivnosti mreže (2) | 4 dijagnostički indikatori (4) |
| 5 USB 2.0 priključci (2) | 6 optički pogon |
| 7 gumb za otvaranje optičkog pogona | 8 odjeljci za tvrdi disk (2) |

Pogled straga

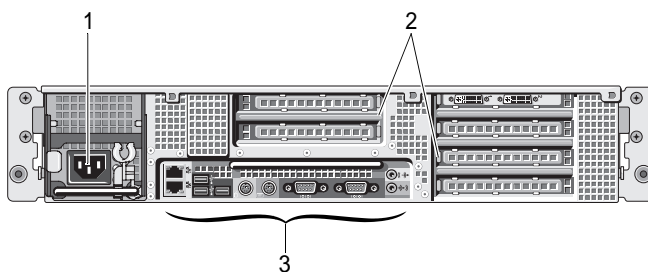

- | | |
|---------------------------|-------------------------------|
| 1 priključak za napajanje | 2 utori za kartice proširenja |
| 3 stražnji priključci | |

Stražnji priključci

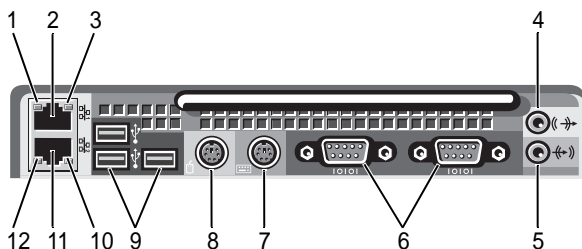

- | | | | |
|----|---|----|---|
| 1 | indikator integriteta veze | 2 | priključak za mrežni adapter (primarni) |
| 3 | indikator aktivnosti mreže | 4 | priključak za izlaznu liniju |
| 5 | priključak za ulaznu liniju | 6 | serijski priključci (2) |
| 7 | priključak za tipkovnicu | 8 | priključak za miš |
| 9 | USB 2.0 priključci (3) | 10 | indikator aktivnosti mreže |
| 11 | priključak za mrežni adapter (sekundarni) | 12 | indikator integriteta veze |

Postavljanje računala

Brzo postavljanje

! **OPREZ:** Prije nego započnete bilo koji postupak opisan u ovom odlomku, pročitajte sigurnosne upute koje ste dobili zajedno s računalom.

Ovaj odlomak opisuje korake za prvo postavljanje računala.

- 1 Raspakirajte računalo i provjerite jesu li svi dijelovi na broju.

Sačuvajte svu ambalažu u slučaju da vam zatreba kasnije.

✍ **NAPOMENA:** Neki predmeti koje ste dobili s računalom možda neće biti potrebni pri instalaciji (upute za instalaciju potražite u dokumentaciji za instalaciju police).

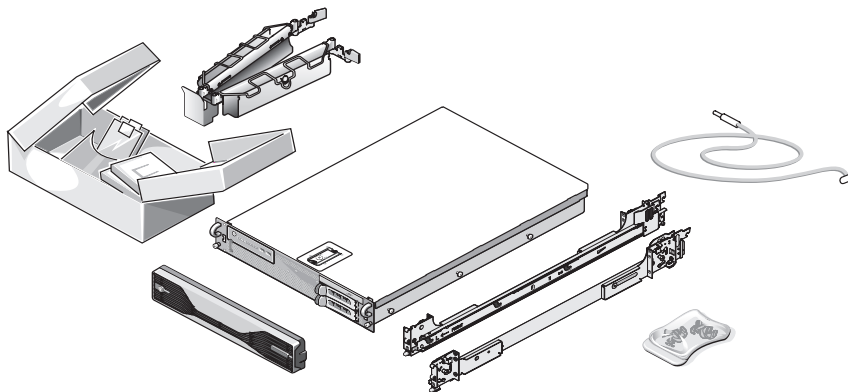

2 Postavite tračnice i računalo u policu.

Upute za instalaciju računala u policu i sigurnosne upute potražite u dokumentaciji za instalaciju police.

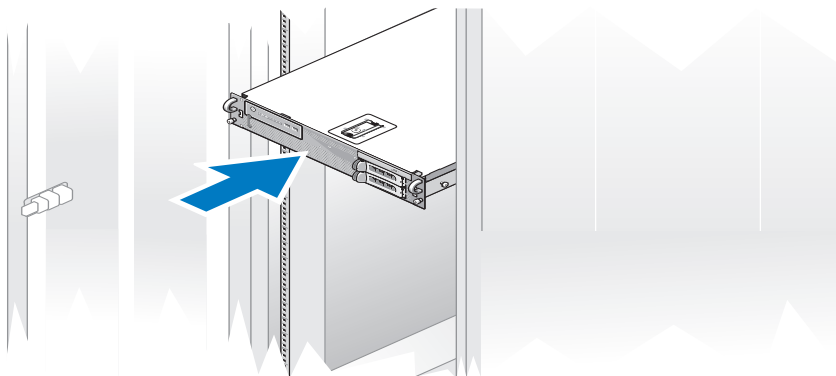

3 Priključite tipkovnicu i miš.

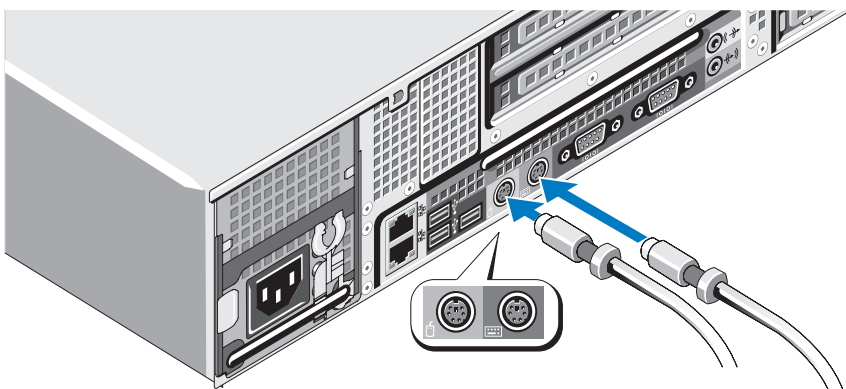

4 Priključite monitor (po izboru).

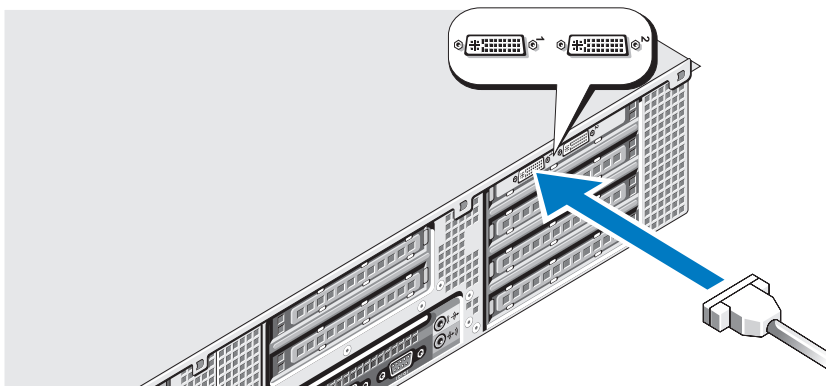

5 Priključite kabele za napajanje računala i monitora (po izboru).

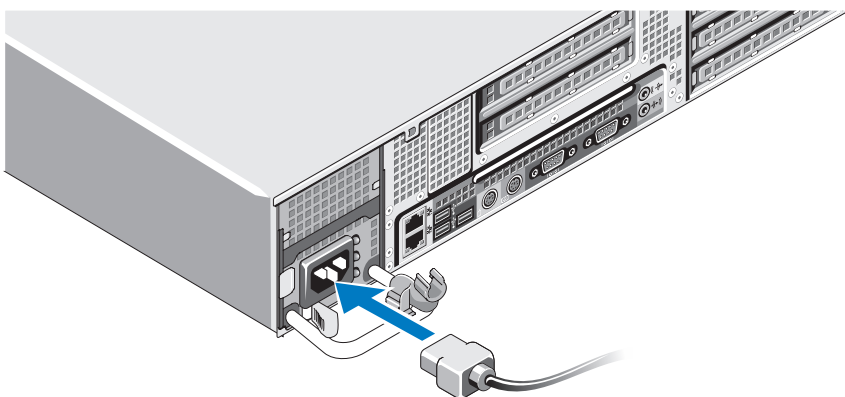

- Pričvrstite zaštitni nosač kabela za napajanje na desni pregib ručice za napajanje. Savijte kabel za napajanje kako je prikazano na slici i pričvrstite ga kopčom nosača.

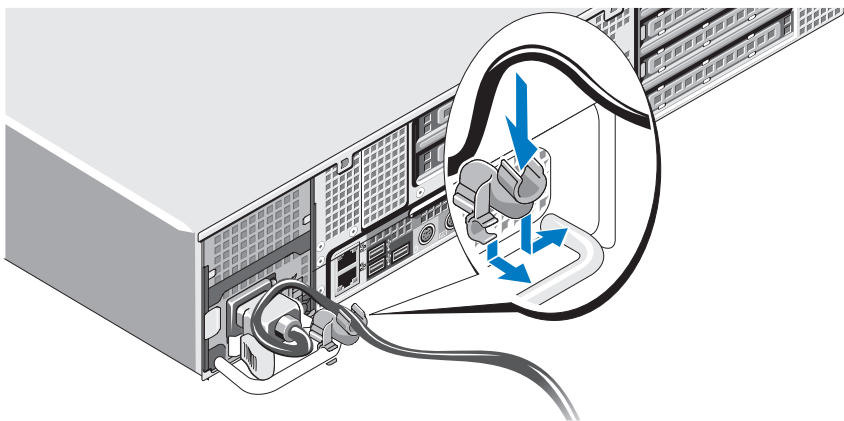

- Uključite drugi dio kabela u uzemljenu zidnu utičnicu ili zasebni izvor napajanja poput neprekidnog izvora napajanja (UPS) ili napojne jedinice (PDU).
- Pritisnite gumb napajanja na računalu i monitoru (po izboru).
Ako je potrebno, prilagodite kontrole monitora sve dok ne budete zadovoljni s prikazanom slikom.

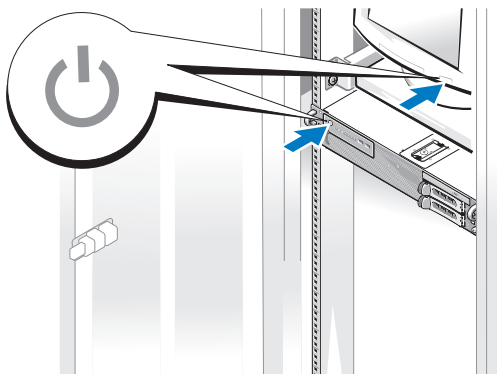

9 Postavite okvir (po izboru).

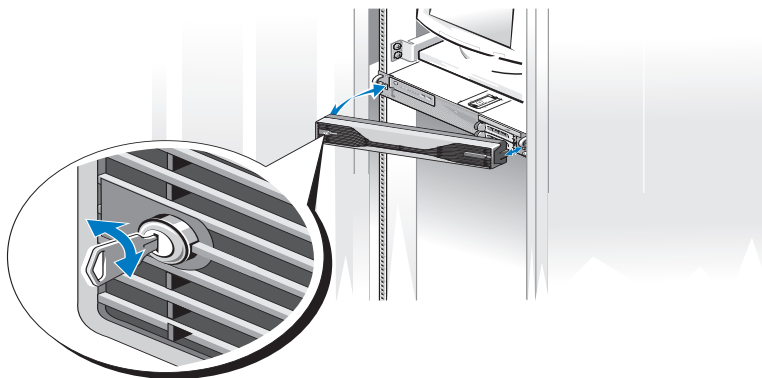

Povezivanje s Internetom

NAPOMENA: Davatelji internetskih usluga i njihove ponude razlikuju se od zemlje do zemlje.

Za povezivanje s Internetom trebate mrežnu vezu i davatelja internetskih usluga (ISP). Kontaktirajte svog davatelja internetskih usluga.

Postavljanje internetske veze

Za postavljanje internetske veze putem ISP prečaca na radnoj površini:

- 1 Spremite i zatvorite sve otvorene datoteke i zatvorite sve otvorene programe.
- 2 Dvaput pritisnite ikonu ISP-a na radnoj površini sustava Microsoft® Windows®.
- 3 Za dovršetak postavljanja pratite upute na zaslonu.



Ako na radnoj površini nemate ikonu davatelja internetskih usluga ili ako internetsku vezu želite postaviti preko drugog davatelja internetskih usluga, pratite korake iz odgovarajućeg odlomka u nastavku.

NAPOMENA: Ako imate problema s povezivanjem na Internet, pogledajte upute u svom *Tehnološkom priručniku za Dell* na support.dell.com. Ako ste se ranije mogli povezati s Internetom, no sada to ne možete, vaš davatelj internetskih usluga možda ima problema. Obratite se davatelju internetskih usluga kako biste provjerili status usluge ili se kasnije ponovo pokušajte povezati.



NAPOMENA: Pripremite informacije o svom davatelju internetskih usluga. Ako nemate davatelja internetskih usluga, možete ga pronaći pomoću čarobnjaka Povezivanje s Internetom.

Microsoft Windows Vista®

- 1 Spremite i zatvorite sve otvorene datoteke i zatvorite sve otvorene programe.
 - 2 Pritisnite gumb Start u sustavu Windows Vista™  i pritisnite **Upravljačka ploča**.
 - 3 Pod **Mreža i Internet**, pritisnite **Povezivanje s Internetom**.
Prikazat će se prozor **Povezivanje s Internetom**.
 - 4 U prozoru **Povezivanje s Internetom** pritisnite ili **Širokopojasno (PPPoE)** ili **Modemska veza**, ovisno o tome koji način želite koristiti za povezivanje:
 - Odaberite **Broadband** ako koristite DSL, satelitski modem, modem kabelske TV ili povezivanje Bluetooth® bežičnom tehnologijom.
 - Odaberite **Modemska veza** ako ćete koristiti modem ili ISDN.
-  **NAPOMENA:** Ako ne znate koju vrstu veze trebate odabrati pritisnite **Pomozi mi pri odabiru** ili kontaktirajte svog ISP-a.
- 5 Slijedite upute na zaslону i koristite informacije o postavljanju koje ste dobili od svog ISP-a kako biste dovršili postavljanje.

Microsoft Windows XP

- 1 Spremite i zatvorite sve otvorene datoteke i zatvorite sve otvorene programe.
- 2 Pritisnite **Start** → **Internet Explorer**.
Prikazat će se **Novi čarobnjak za povezivanje**.
- 3 Pritisnite **Povezivanje s Internetom**.
- 4 U sljedećem prozoru pritisnite odgovarajuću opciju:
 - Ako niste odabrali davatelja internetskih usluga, a to želite učiniti, pritisnite **Odaberi s popisa davatelja internetskih usluga (ISP)**.
 - Ako ste od svog ISP-a već dobili informacije za postavljanje, ali niste dobili CD za postavljanje, pritisnite **Ručno postavi moju vezu**.
 - Ako imate CD, pritisnite **Koristi CD mog ISP-a**.

5 Pritisnite **Dalje**.

Ako ste odabrali **Ručno postavi moju vezu**, prijedite na korak 6. U suprotnom, za dovršetak postavljanja pratite upute na zaslonu.

6 Pritisnite odgovarajuću opciju pod **Kako se želite povezati s Internetom?**, zatim pritisnite **Dalje**.



NAPOMENA: Ako ne znate koju vrstu veze trebate odabrati, kontaktirajte svog ISP-a.

7 Za dovršetak postavljanja koristite informacije za postavljanje koje ste dobili od svog ISP-a.

Prijenos informacija na novo računalo

Microsoft Windows Vista

- 1 Pritisnite gumb Start  u sustavu Windows Vista i zatim pritisnite **Prijenos datoteka i postavki** → **Pokreni Windows Easy Transfer**.
- 2 U dijaloškom okviru **Kontrola korisničkog računa** pritisnite **Nastavi**.
- 3 Pritisnite **Započni novi prijenos** ili **Nastavi s prijenosom u tijeku**.
- 4 Pratite upute koje se prikazuju u čarobnjaku za Windows Easy Transfer.

Microsoft Windows XP

Operativni sustav Microsoft Windows XP za prijenos podataka ima Čarobnjak za prijenos datoteka i postavki pomoću kojeg se mogu prenijeti:

- Poruke elektronske pošte
- Postavke alata
- Veličine prozora
- Internetske oznake

Podatke s jednog računala na drugo možete prenositi preko mrežne ili serijske veze ili ih možete spremi na izmjenjive medije, kao što su CD ili DVD za presnimavanje.

 **NAPOMENA:** Informacije s jednog računala na drugo možete prenijeti tako da oba računala izravno povežete preko serijskog kabela priključenog na ulaze/izlaze (I/O) oba računala.

Upute o postavljanju izravne veze kabelom između dva računala potražite u članku #305621 u Microsoft bazi znanja s naslovom *How to Set Up a Direct Cable Connection Between Two Computers in Windows XP* (Kako se postavlja izravna kabela veza između dva računala u sustavu Windows XP). U nekim državama ove informacije nisu dostupne.

Za korištenje Čarobnjaka za prijenos datoteka i postavki potreban je medij za instalaciju *operativnog sustava* koji ste dobili s računalom ili disk čarobnjaka koji možete stvoriti pomoću čarobnjaka.

 **NAPOMENA:** Više informacija o prijenosu podataka možete pronaći na support.dell.com u dokumentu #154781 (*Kakve metode postoje za prijenos datoteka iz mog starog računala na novo Dell™ računalo koristeći Microsoft® Windows® XP operativni sustav?*).

 **NAPOMENA:** Pristup dokumentima baze znanja tvrtke Dell nije moguć u svim državama.

Čarobnjak za prijenos datoteka i postavki (s medijem operativnog sustava)

 **NAPOMENA:** Čarobnjak za prijenos datoteka i postavki imenuje računalo s kojeg se prenose podaci kao *staro* računalo, a računalo na koje se prenose podaci imenuje kao *ново* računalo.

PRIPREMA ODREDIŠNOG RAČUNALA ZA PRIJENOS PODATAKA

- 1 Pritisnite **Start** → **Svi programi** → **Dodatna oprema** → **Sistemske alate** → **Čarobnjak za prijenos datoteka i postavki**.
- 2 Na zaslonu **Koje je ovo računalo?**, pritisnite **Novo računalo**, a zatim pritisnite **Dalje**.
- 3 Na zaslonu **Imate li CD sustava Windows XP?**, pritisnite **Upotrijebit ću Čarobnjak s CD-a Windows XP**, a zatim pritisnite **Dalje**.
- 4 Pregledajte informacije na zaslonu **Sada idite na vaše staro računalo**, a zatim idite na izvorno računalo. *Nemojte* pritisnuti **Dalje**.

KOPIRANJE PODATAKA S IZVORNOG RAČUNALA

- 1 Umetnite instalacijski medij *operativnog sustava* Windows XP u izvorno računalo.
Prikazat će se zaslon **Dobrodošli u Microsoft Windows XP**.
- 2 Pritisnite **Izvedi dodatne zadatke**.
- 3 Pod **Što želite učiniti?**, pritisnite **Prijenos datoteka i postavki**.
Prikazat će se prozor **Čarobnjak za prijenos datoteka i postavki**.
- 4 Pritisnite **Dalje**.
- 5 Na zaslonu **Koje je ovo računalo?**, pritisnite **Novo računalo**, a zatim pritisnite **Dalje**.
- 6 Na zaslonu **Odabir načina prijenosa** pritisnite željeni način prijenosa, a zatim pritisnite **Dalje**.
- 7 Na zaslonu **Što želite prenijeti?** izaberite podatke koje želite prenijeti, a zatim pritisnite **Dalje**.
Odabrani podaci će se kopirati i prikazat će se zaslon **Dovršetak faze prikupljanja**.
- 8 Pritisnite **Dovrši**.

PRIJENOS PODATAKA NA ODREDIŠNO RAČUNALO

- 1 Idite na odredišno računalo.
- 2 Na zaslonu **Sada idite na vaše staro računalo** pritisnite **Dalje**.
- 3 Na zaslonu **Gdje su datoteke i postavke?** pritiskom tipke miša odaberite način prijenosa datoteka i postavki, a zatim pritisnite **Dalje**.
Čarobnjak učitava prikupljene datoteke i postavke koje zatim prenosi na novo računalo. Kada je prijenos gotov, prikazat će se zaslon **Dovršeno**.
- 4 Pritisnite **Dovrši** i ponovno pokrenite računalo.

Čarobnjak za prijenos datoteka i postavki (bez medija operativnog sustava)

Za pokretanje Čarobnjaka za prijenos datoteka i postavki bez instalacijskog medija *operativnog sustava* morate stvoriti disk čarobnjaka. Disk čarobnjaka vam omogućava stvaranje sigurnosne kopije na izmjenjivom mediju.



NAPOMENA: Čarobnjak za prijenos datoteka i postavki imenuje računalo s kojeg se prenose podaci kao *staro* računalo, a računalo na koje se prenose podaci imenuje kao *ново* računalo.

STVARANJE DISKA ČAROBNJAKA

- 1 Na odredišnom računalu pritisnite **Start**→ **Svi programi**→ **Dodaci**→ **Alati sustava**→ **Čarobnjak za prijenos datoteka i postavki**.
- 2 Na zaslonu **Koje je ovo računalo?**, pritisnite **Novo računalo**, a zatim pritisnite **Dalje**.
- 3 Na zaslonu **Imate li CD sustava Windows XP?** pritisnite **Želim stvoriti disk čarobnjaka u sljedećem pogonu**, a zatim pritisnite **Dalje**.
- 4 Umetnite izmjenjivi medij, kao što je CD za snimanje, i pritisnite **U redu**.
- 5 Pregledajte informacije na zaslonu **Sada idite na vaše staro računalo**, a zatim idite na izvorno računalo. *Nemojte* pritisnuti **Dalje**.

KOPIRANJE PODATAKA S IZVORNOG RAČUNALA

- 1 Umetnite disk čarobnjaka u izvorno računalo.
- 2 Pritisnite **Start**→ **Pokreni**.
- 3 Pritisnite **Pretraži...** i pronađite **fastwiz** na disku čarobnjaka, a zatim pritisnite **U redu**.
- 4 Na zaslonu **Koje je ovo računalo?**, pritisnite **Novo računalo**, a zatim pritisnite **Dalje**.
- 5 Na zaslonu **Odabir načina prijenosa** pritisnite željeni način prijenosa, a zatim pritisnite **Dalje**.
- 6 Na zaslonu **Što želite prenijeti?** izaberite podatke koje želite prenijeti, a zatim pritisnite **Dalje**.

Odabrani podaci će se kopirati i prikazat će se zaslon **Dovršetak faze prikupljanja**.

- 7 Pritisnite **Dovrši**.

PRIJENOS PODATAKA NA ODREDIŠNO RAČUNALO

- 1 Idite na odredišno računalo.
- 2 Na zaslonu **Sada idite na vaše staro računalo** pritisnite **Dalje**.
- 3 Na zaslonu **Gdje su datoteke i postavke?** pritiskom tipke miša odaberite metodu kojom želite izvršiti prijenos datoteka i postavki, a zatim pritisnite **Dalje**.

Čarobnjak učitava prikupljene datoteke i postavke koje zatim prenosi na novo računalo. Kada je prijenos gotov, prikazat će se zaslon **Dovršeno**.

- 4 Pritisnite **Dovrši** i ponovno pokrenite računalo.

Specifikacije

 **NAPOMENA:** Ponude se mogu razlikovati ovisno o regiji. Više informacija o konfiguraciji računala možete pronaći pritiskom na **Start** → **Pomoć i podrška**, zatim odaberite željenu opciju kako biste pregledali informacije o računalu.

Procesor

Vrsta procesora	jedan ili dva Dual-Core Intel® Xeon® 5200 procesora jedan ili dva Quad-Core Intel Xeon 5400 procesora
Level 2 (L2) predmemorija	Dual-Core Intel Xeon 5200 procesor: 6 MB Quad-Core Intel Xeon 5400 procesor: 12 MB
Prednja sabirnica (FSB)	1333 MHz

Informacije o sustavu

Čipset	Intel 5400
Sabirnica	64 bita
Širina procesorske sabirnice	38 bita
DMA kanali	sedam
Razine prekida	24
BIOS čip (NVRAM)	8 Mb

Informacije o sustavu (nastavak)

NIC	<p>integrirano mrežno sučelje s ASF 2.0 podrškom, prema DMTF definiciji, koje podržava komunikaciju od 10/100/1000-Mb/s:</p> <ul style="list-style-type: none">• zeleno — Postoji dobra veza između mreže i računala pri 10-Mb/s.• narančasto — Postoji dobra veza između mreže i računala pri 100-Mb/s.• žuto — Postoji dobra veza između mreže i računala pri 1000-Mb/s (1-Gb).• isključeno — Računalo ne prepoznaje fizičku vezu s mrežom. <p>NAPOMENA: Podrška za ASF 2.0 i daljinsko pokretanje nije dostupna za sekundarne NIC kartice ni primarne NIC kartice u načinu rada <i>združivanja</i>.</p>
RAID podrška	RAID 0 i RAID 1 (zrcaljenje)

Memorija

Vrsta	DIMM-ovi s međuspremnikom (FBD) DDR2 ECC od 667-MHz
Memorijski priključci	četiri
Kapacitet memorije	256 MB, 512 MB, 1 GB, 2 GB, 4 GB i 8 GB
Minimalni kapacitet memorije	256 MB
Maksimalni kapacitet memorije	32 GB

Pogoni

Dostupni izvana	<p>do dva odjeljka za disk od 3,5 inča (FlexBay) jedan uži odjeljak za pogon diska od 5,25 inča</p> <p> OBAVIJEST: Tvrdi se diskovi <i>NE MOGU</i> mijenjati dok je uređaj uključen.</p>
Dostupni uređaji	do dva SATA tvrda diska od 3,5 inča jedan tanki optički SATA disk

Grafička kartica

Vrsta PCI Express x16 (dva utora)

Audio

Vrsta integrirani ADI 1984 Audio CODEC visoke definicije i AC97/digitalni upravljač visoke definicije

Sabirnica za uključenje dodatnih kartica

Vrsta sabirnice PCI 2.3
PCI Express 1.0a
SATA 2.0
USB 2.0

Brzina sabirnice/brzina prijenosa PCI: 133 MB/s
PCI Express:
x8 utor dvosmjerne brzine — 500 MB/s
x16 utor dvosmjerne brzine — 1 GB/s
SATA 1.0 i 2.0: 150 i 300 Mb/s po pogonu
USB 2.0: do 480 Mb/s (velika brzina)

Utori za proširenje:

Središnji dodatak:

PCI-X jedna pune visine, pune duljine 3,3 V, 64 bita, 100 MHz

Sabirnica PCI jedna sabirnica PCI Universal, pune visine, pune duljine 5,0 V, 32 bita, 33 MHz

NAPOMENA: Konfiguracija središnjeg dodatka s utorima za proširenje varira ovisno o vrsti dodatka postavljenoj na vaše računalo.

Središnji dodatak:

PCI-X jedna pune visine, pune duljine 3,3 V, 64 bita, 100 MHz

PCI Express x8 jedna pune visine, pune duljine x8 koridora

NAPOMENA: Konfiguracija središnjeg dodatka s utorima za proširenje varira ovisno o vrsti dodatka postavljenoj na vaše računalo.

Sabirnica za uključenje dodatnih kartica (nastavak)

Vanjski dodatak:

PCI Express x16 (dva utora) jedna pune visine, pune duljine x16 koridora

PCI:

Priključak jedan
Veličina priključka 124 pinova
Podatkovni kapacitet priključka (maksimalan) 32 bita

PCI-X:

Priključak jedan
Veličina priključka 188 pinova
Podatkovni kapacitet priključka (maksimalan) 64 bita

PCI Express x8:

Priključak jedan x16 (podržava kartice x8, x4 i x1)
Veličina priključka 164 pina
Podatkovni kapacitet priključka (maksimalan) PCI Express x8 koridora

PCI Express x16

Priključak dva x16
Veličina priključka 164 pina
Podatkovni kapacitet priključka (maksimalan) x16 koridora PCI Express

Priključci

Vanjski priključci:

USB dva priključka na prednjoj ploči koji podržavaju USB 2.0
tri priključka na stražnjoj ploči koji podržavaju USB 2.0

Priključci (nastavak)

Mrežni adapter (NIC)	dva priključka RJ-45 na stražnjoj ploči (za integrirane NIC-ove od 1-GB)
Grafička kartica	DVI priključak na stražnjoj ploči (na grafičkoj kartici) VGA priključak na stražnjoj ploči (na grafičkoj kartici)
PS/2 (tipkovnica i miš)	dva 6-pinska mini-DIN-a na stražnjoj ploči
Serijski	dva 9-pinska priključka na stražnjoj ploči (podržavaju 16550C)
Audio	dva priključka na stražnjoj ploči (ulaz i izlaz)

Priključci na sistemskoj ploči:

Serijski ATA	tri 7-pinska priključka
Interni USB	jedan 10-pinski priključak
Ventilatori	dva 4-pinska priključka dva 5-pinskih priključaka
PCI (na središnjem dodatku)	jedan 124-pinski priključak
PCI-X (na središnjem dodatku)	jedan 188-pinski priključak
PCI Express x8 (na središnjem dodatku)	jedan 164-pinski priključak
PCI Express x16 (na središnjem dodatku)	dva 164-pinska priključka
Prednja kontrolna ploča	jedan 20-pinski priključak
USB na prednjoj ploči	jedan 10-pinski priključak
Procesor	dva 775-pinska priključka
Memorija	četiri 240-pinska priključka
Snaga 12V	tri 6-pinska priključka
Napajanje (glavno)	jedan 24-pinski priključak

Kontrole i indikatori

Prednja ploča:

Gumb za napajanje	<p>dodirni gumb — Pritisnite gumb za uključivanje/isključivanje kako biste uključili računalo.</p> <p> OBAVIJEST: Kako ne bi došlo do gubitka podataka, taj gumb nemojte koristiti i za isključivanje računala. Umjesto toga isključite operativni sustav.</p>
Indikator napajanja	<p>zeleni indikator — Treperi zeleno u stanju mirovanja; svijetli zeleno u uobičajenom načinu rada.</p> <p>žuti indikator — Treperi žuto ako možda postoji problem s internim napajanjem; svijetli žuto ako možda postoji problem u radu uređaja ili ako uređaj nije ispravno instaliran "Problemi s napajanjem" na stranici 48.</p>
Indikatori aktivnosti mreže (2)	<p>zeleni indikator — Treperi kada računalo šalje ili prima podatke u mreži. Pri protoku velike količine podataka kroz mrežu moglo bi se činiti da indikator jednoliko <i>svijetli</i>.</p>
Indikator aktivnosti tvrdog diska	<p>zeleni indikator — Indikator aktivnosti tvrdog diska je uključen kada računalo čita podatke ili ih zapisuje na tvrdi disk. Indikator je uključen i kada radi optički pogon.</p>

Kontrole i indikatori (nastavak)

Stražnja ploča:

Indikator integriteta veze (na integriranom mrežnom adapteru)	<p>Indikator integriteta veze je uključen kada postoji dobra veza između mreže i računala od 10-Mb/s, 100-Mb/s ili 1000-Mb/s (1-Gb/s).</p> <ul style="list-style-type: none">• zeleno — Postoji dobra veza između mreže i računala pri 10-Mb/s.• narančasto — Postoji dobra veza između mreže i računala pri 100-Mb/s.• žuto — Postoji dobra veza između mreže i računala pri 1000-Mb/s (1-Gb).• isključeno — Računalo ne prepoznaje fizičku vezu s mrežom. <p>NAPOMENA: Podrška za ASF 2.0 i daljinsko pokretanje nije dostupna za sekundarne NIC kartice niti primarne NIC kartice u načinu rada <i>združivanja</i>.</p>
Indikator aktivnosti mreže (na integriranom mrežnom adapteru)	<p>Žuti indikator — Treperi kada računalo šalje ili prima podatke u mreži. Pri protoku velike količine podataka kroz mrežu moglo bi se činiti da indikator jednoliko <i>svijetli</i>.</p>

Napajanje

Napajanje istosmjernom strujom:

Snaga	750 W
Maksimalan gubitak topline	<p>Za napon od 750 W: 2559 BTU/hr</p> <p>NAPOMENA: Gubitak topline je izračunat na temelju korištenja proračuna potrošnje električne energije u vatima.</p>
Napon	<p>Dovod energije s automatskim rasponom: 90–240 VAC pri 50–60 Hz</p> <p>NAPOMENA: Važne informacije o postavljanju napona potražite u sigurnosnim informacijama koje ste dobili s računalom.</p>
Baterija veličine kovanice	Litij-ionska baterija veličine kovanice 3-V CR2032

Fizičke karakteristike

Visina 8,656 cm

Širina 42,62 cm

Dubina:

S prednjim okvirom 68,45 cm

Bez prednjeg okvira 73,25 cm

Težina:

S prednjim okvirom 20,85 kg

Bez prednjeg okvira 20,45 kg

Okolina

Temperatura:

Radna 10° do 35°C uz maksimalnu gradaciju temperature od 10°C na sat

NAPOMENA: Za visine iznad 900 metara maksimalna radna temperatura se smanjuje po 1°F/550 stopa.

Spremanje -40° do 65°C uz maksimalnu gradaciju temperature od 20°C na sat

Relativna vlažnost: 20% do 80% (bez kondenzacije)

Radna 20% do 80% (bez kondenzacije) s maksimalnom gradacijom temperature od 10% na sat

Spremanje 5% do 95% (bez kondenzacije) s maksimalnom gradacijom temperature od 10% na sat

Temperatura mjerenja mokrim termometrom (MWB) 38°C u svim uvjetima

Maksimalna vibracija:

Povremene vibracije pri radu 0,26 G pri 5–350 Hz za 2 minute po svakoj strani (samo za operativne strane)

Spremanje 0,5 G pri 3–200 Hz za 15 minuta

Okolina (*nastavak*)

Maksimalni šok:

Radna	40 G +/- 5% s trajanjem pulsa od 2 milisekunde +/- 10% (ekvivalentno 20 inča/sek [51 cm/sek])
Spremanje	105 G +/- 5% s trajanjem pulsa od 2 milisekunde +/- 10% (ekvivalentno 50 inča/sek [127 cm/sek])

Nadmorska visina:

Radna	-15,2 do 3048 m (-50 do 10.000 stopa)
Spremanje	-15,2 do 10.600 m (-50 do 35.000 stopa)
Razina kontaminanata u zraku	G2 ili manje prema standardu ISA-S71.04-1985

Rješavanje problema

 **OPREZ:** Prije skidanja pokrova računalo uvijek isključite iz napajanja kako biste se zaštitili od mogućeg električnog udara, rana uzrokovanih micanjem lopatica ventilatora i ostalih mogućih ozljeda.

 **OPREZ:** Prije nego započnete bilo koji postupak u ovom odlomku, pročitajte sigurnosne upute koje ste dobili s računalom.

Alati za rješavanje problema

Indikator napajanja

 **OPREZ:** Prije nego započnete bilo koji postupak opisan u ovom odlomku, pročitajte sigurnosne upute koje ste dobili zajedno s računalom.

Indikator napajanja koji se nalazi na prednjem dijelu računala svijetli ili treperi čime upozorava na različita stanja:

- Ako indikator svijetli zeleno, a računalo ne reagira, upute pročitajte u odjeljku "Diagnostic Lights" (Dijagnostički indikatori) u *Servisnom priručniku*.
- Ako indikator napajanja treperi zeleno, računalo je u stanju pripravnosti. Pritisnite bilo koju tipku na tipkovnici, pomaknite miš ili pritisnite gumb napajanja kako biste nastavili s radom.
- Ako indikator ne svijetli, računalo je isključeno ili nije priključeno na napajanje.
 - Kabel za napajanje ponovo uključite u priključak na stražnjem dijelu računala i u zidnu utičnicu.
 - Ako je računalo priključeno na produžni kabel, provjerite je li produžni kabel uključen u zidnu utičnicu i je li prekidač na produžnom kabelu uključen.
 - Zaobidite uređaje za zaštitu i produžne kabele kako biste provjerili hoće li se računalo ispravno uključiti.
 - Provjerite radi li utičnica tako da je testirate pomoću drugog uređaja, poput svjetiljke.

- Provjerite jesu li glavni kabel za napajanje i kabel prednje ploče pravilno priključeni na matičnu ploču (upute pročitajte u *Servisnom priručniku* na web-stranici podrške tvrtke Dell na **support.dell.com**).
- Ako indikator napajanja treperi žuto, računalo ima napajanje, ali možda je došlo do internog problema s napajanjem.
 - Provjerite je li kabel za napajanje procesora pravilno priključen na matičnu ploču (upute pročitajte u *Servisnom priručniku* na web-stranici podrške tvrtke Dell na **support.dell.com**).
- Ako indikator svijetli žuto, uređaj možda ne radi ispravno ili nije ispravno instaliran.
 - Uklonite i ponovno instalirajte memorijske module (upute pročitajte u *Servisnom priručniku* na web-stranici podrške tvrtke Dell na **support.dell.com**).
 - Izvadite i ponovno instalirajte kartice (upute pročitajte u *Servisnom priručniku* na web-stranici podrške tvrtke Dell na **support.dell.com**).
- Eliminirajte smetnje. Mogući uzroci smetnji:
 - Kabeli za napajanje, tipkovnicu i miš
 - Previše uređaja priključenih na produžni kabel
 - Više produžnih kabela priključeno na istu zidnu utičnicu

Šifre zvučnih signala

Vaše računalo tijekom pokretanja može proizvesti niz zvučnih signala. Niz zvučnih signala koji se naziva zvučna šifra može vam pomoći pri identifikaciji problema.

Ako računalo tijekom pokretanja proizvodi niz zvučnih signala:

- 1 Zapišite zvučnu šifru na "Dijagnostički popis za provjeru" na stranici 74.
- 2 Pokrenite program Dell™ Diagnostics kako biste točnije identificirali uzrok (pogledajte "Savjeti za rješavanje problema" na stranici 47).
- 3 Kontaktirajte Dell za tehničku pomoć (pogledajte "Kontaktiranje tvrtke Dell" na stranici 75).

Šifra	Uzrok
1-1-2	Pogreška pri registraciji mikroprocesora
1-1-3	Pogreška pri čitanju/zapisivanju u NVRAM
1-1-4	Pogreška ROM BIOS-a
1-2-1	Pogreška mjerača intervala za programiranje
1-2-2	Pogreška prilikom inicijalizacije DMA
1-2-3	Pogreška pri čitanju/zapisivanju registracije stranice DMA
1-3	Pogreška pri testiranju video memorije
Trajno 1-3-1 2-4-4	Memorija nije prepoznata ili se ne koristi
1-3-2	Problem s memorijom
3-1-1	Pogreška pri registraciji pomoćnog DMA
3-1-2	Pogreška pri registraciji glavnog DMA
3-1-3	Pogreška pri registraciji ometanja prekida
3-1-4	Pogreška pri registraciji dodatnog ometanja prekida
3-2-2	Pogreška pri prekidu učitavanja vektora
3-2-4	Pogreška pri testiranju kontrolora tipkovnice
3-3-1	Nestanak energije NVRAM-a
3-3-2	Neispravna konfiguracija NVRAM-a
3-3-4	Pogreška pri testiranju video memorije
3-4-1	Pogreška pri uključivanju zaslona
3-4-2	Pogreška pri povratu zaslona
3-4-3	Traži se pogreška video ROM-a
4-2-1	Nema otkućaja mjerača vremena
4-2-2	Pogreška pri isključivanju
4-2-3	Pogreška ulaza A20
4-2-4	Neočekivani prekid u zaštićenom načinu rada
4-3-1	Pogreška memorije na adresi 0FFFFh
4-3-3	Pogreška čipa mjerača vremena, brojač 2

Šifra	Uzrok
4-3-4	Sat je zaustavljen
4-4-1	Pogreška pri testiranju serijskog ili paralelnog ulaza
4-4-2	Pogreška pri raspakiranju šifre u memoriji
4-4-3	Pogreška pri testiranju matematičkog koprocesora
4-4-4	Pogreška pri testiranju privremene memorije

Poruke o pogreškama

 **OPREZ:** Prije nego započnete bilo koji postupak u ovom odlomku, pročitajte sigurnosne upute koje ste dobili s računalom.



NAPOMENA: Ako poruka koju ste primili nije navedena u nastavku, pročitajte dokumentaciju operativnog sustava ili programa koji je radio kada se pojavila poruka.

AUXILIARY DEVICE FAILURE (POGREŠKA POMOĆNOG UREĐAJA) — Problem s podlogom osjetljivom na dodir ili dodatnim mišom. Ako koristite dodatni miš, provjerite kabel. Omogućite opciju **Pokazivački uređaj** u programu za postavljanje sustava. Više informacija potražite u *Servisnom priručniku* na support.dell.com. Ako se problem i dalje javlja, obratite se tvrtki Dell (pogledajte "Kontaktiranje tvrtke Dell" na stranici 75).

BAD COMMAND OR FILE NAME (NEISPRAVNA NAREDBA ILI NAZIV DATOTEKE) — Provjerite jeste li ispravno napisali naredbu, stavili prazna mjesta na prava mjesta i koristili ispravan put.

CACHE DISABLED DUE TO FAILURE (PREDMEMORIJA ONEMOGUĆENA ZBOG POGREŠKE) — Interna primarna predmemorija mikroprocesora ne radi. Kontaktirajte tvrtku Dell (pogledajte "Kontaktiranje tvrtke Dell" na stranici 75).

CD DRIVE CONTROLLER FAILURE (POGREŠKA NA KONTROLORU CD POGONA) — CD pogon ne odgovara na naredbe računala.

DATA ERROR (POGREŠKA U PODACIMA) — Tvrdi disk ne može pričitati podatke.

DECREASING AVAILABLE MEMORY (SMANJENJE DOSTUPNE MEMORIJE) — Jedan ili više memorijskih modula ne radi ispravno ili nisu pravilno smješteni. Ponovno instalirajte memorijske module i, ako je potrebno, zamijenite ih. Više informacija potražite u *Servisnom priručniku* na support.dell.com.

DISK C: FAILED INITIALIZATION (DISK C: POGREŠKA PRILIKOM INICIJALIZACIJE) — Inicijalizacija tvrdog diska nije uspjela. Pokrenite testove za tvrdi disk pomoću programa Dell Diagnostics (pogledajte "Dell Diagnostics" na stranici 41).

DRIVE NOT READY (DISK NIJE SPREMAN) — Za nastavak se tvrdi disk mora nalaziti u pregratku. Instalirajte tvrdi disk u pregradak za tvrdi disk. Više informacija potražite u *Servisnom priručniku* na **support.dell.com**.

ERROR READING PCMCIA CARD (POGREŠKA PRI ČITANJU PCMCIA KARTICE) — Računalo ne može identificirati karticu ExpressCard. Ponovno umetnite karticu ili umetnite drugu karticu. Više informacija potražite u *Servisnom priručniku* na **support.dell.com**.

EXTENDED MEMORY SIZE HAS CHANGED (PROMIJENJENA JE VELIČINA PROŠIRENE MEMORIJE) — Kapacitet memorije zabilježen u NVRAM-u ne odgovara kapacitetu memorije koja je instalirana u računalo. Ponovo pokrenite računalo. Ako se pogreška ponovo javi, obratite se tvrtki Dell (pogledajte "Kontaktiranje tvrtke Dell" na stranici 75).

THE FILE BEING COPIED IS TOO LARGE FOR THE DESTINATION DRIVE (DATOTEKA KOJA SE KOPIRA PREVELIKA JE ZA ODREĐIŠNI POGON) — Datoteka koju pokušavate kopirati prevelika je za disk ili je disk pun. Pokušajte datoteku kopirati na drugi disk ili instalirajte disk većeg kapaciteta.

A FILENAME CANNOT CONTAIN ANY OF THE FOLLOWING CHARACTERS: \ / : * ? " < > | (NAZIV DATOTEKE NE SMIJE SADRŽAVATI NIJEDAN OD SLJEDEĆIH ZNAKOVA: \ / : * ? " < > |) — U nazivu datoteke nemojte koristiti te znakove.

GATE A20 FAILURE (POGREŠKA ULAZA A20) — Memorijski modul možda nije dobro priključen. Ponovno instalirajte memorijske module i, ako je potrebno, zamijenite ih. Više informacija potražite u *Servisnom priručniku* na **support.dell.com**.

GENERAL FAILURE (OPĆI NEUSPJEH) — Operativni sustav ne može izvršiti naredbu. Iza poruke će se obično prikazati precizne informacije—na primjer, Printer out of paper (U pisaču nema papira). Poduzmite odgovarajuću akciju.

HARD-DISK DRIVE CONFIGURATION ERROR (POGREŠKA PRILIKOM KONFIGURACIJE TVRDOG DISKA) — Računalo ne može identificirati vrstu pogona. Isključite računalo, izvadite tvrdi disk (pogledajte *Servisni priručnik* na **support.dell.com**) te ponovno pokrenite sustav na računalu pomoću CD-a. Zatim isključite računalo, ponovno instalirajte tvrdi disk i ponovno pokrenite računalo. Pokrenite testove za tvrdi disk pomoću programa Dell Diagnostics (pogledajte "Dell Diagnostics" na stranici 41).

HARD-DISK DRIVE CONTROLLER FAILURE 0 (POGREŠKA NA KONTROLORU POGONA TVRDOG DISKA 0) — Tvrdi disk ne odgovara na naredbe računala. Isključite računalo, izvadite tvrdi disk (upute pročitajte u *Servisnom priručniku* na **support.dell.com**) i podignite sustav na računalu s CD-a. Zatim isključite računalo, ponovno instalirajte tvrdi disk i ponovno pokrenite računalo. Ako se problem još uvijek pojavljuje, pokušajte s drugim diskom. Pokrenite testove za tvrdi disk pomoću programa Dell Diagnostics (pogledajte "Dell Diagnostics" na stranici 41).

HARD-DISK DRIVE FAILURE (POGREŠKA SA POGONOM TVRDOG DISKA) — Tvrdi disk ne odgovara na naredbe računala. Isključite računalo, izvadite tvrdi disk (pogledajte *Servisni priručnik* na **support.dell.com**) te ponovno pokrenite sustav na računalu pomoću CD-a. Zatim isključite računalo, ponovno instalirajte tvrdi disk i ponovno pokrenite računalo. Ako se problem još uvijek pojavljuje, pokušajte s drugim diskom. Pokrenite testove za tvrdi disk pomoću programa Dell Diagnostics (pogledajte "Dell Diagnostics" na stranici 41).

HARD-DISK DRIVE READ FAILURE (POGREŠKA PRILIKOM ČITANJA TVRDOG DISKA) — Tvrdi disk možda nije ispravan. Isključite računalo, izvadite tvrdi disk (upute pročitajte u *Servisnom priručniku* na **support.dell.com**) i podignite sustav na računalu s CD-a. Zatim isključite računalo, ponovno instalirajte tvrdi disk i ponovno pokrenite računalo. Ako se problem još uvijek pojavljuje, pokušajte s drugim diskom. Pokrenite testove za tvrdi disk pomoću programa Dell Diagnostics (pogledajte "Dell Diagnostics" na stranici 41).

INSERT BOOTABLE MEDIA (UMETNITE MEDIJ ZA PODIZANJE SUSTAVA) — Operativni sustav pokušava podignuti sustav s medija koji se ne koristi za podizanje sustava, kao što su disketa ili CD. Umetnite medij za podizanje sustava.

INVALID CONFIGURATION INFORMATION-PLEASE RUN SYSTEM SETUP PROGRAM (NEISPRAVNA INFORMACIJA O KONFIGURACIJI – PONOVO POKRENITE PROGRAM ZA POSTAVLJANJE SUSTAVA) — Konfiguracija sustava ne odgovara konfiguraciji hardvera. Poruka se najvjerojatnije prikazuje nakon instalacije memorijskog modula. Ispravite odgovarajuće opcije u programu za postavljanje sustava. Više informacija potražite u *Servisnom priručniku* na **support.dell.com**.

KEYBOARD CLOCK LINE FAILURE (POGREŠKA NA LINIJI SATA TIPKOVNICE) — Kod vanjskih tipkovnica provjerite je li kabel pravilno priključen. Pokrenite test za kontrolor tipkovnice pomoću programa Dell Diagnostics (pogledajte "Dell Diagnostics" na stranici 41).

KEYBOARD CONTROLLER FAILURE (POGREŠKA KONTROLORA TIPKOVNICE) — Kod vanjskih tipkovnica provjerite je li kabel pravilno priključen. Ponovno pokrenite računalo i nemojte dirati tipkovnicu niti miš tijekom podizanja sustava. Pokrenite test za kontrolor tipkovnice pomoću programa Dell Diagnostics (pogledajte "Dell Diagnostics" na stranici 41).

KEYBOARD DATA LINE FAILURE (POGREŠKA NA PODATKOVNOJ LINIJI TIPKOVNICE) — Kod vanjskih tipkovnica provjerite je li kabel pravilno priključen. Pokrenite test za kontrolor tipkovnice pomoću programa Dell Diagnostics (pogledajte "Dell Diagnostics" na stranici 41).

KEYBOARD STUCK KEY FAILURE (POGREŠKA SA ZAGLAVLJENOM TIPKOM NA TIPKOVNICI) — Kod vanjskih tipkovnica ili tipki provjerite je li kabel pravilno priključen. Ponovno pokrenite računalo i nemojte dirati tipkovnicu niti tipke tijekom podizanja sustava. Pokrenite test za zaglavljenu tipku pomoću programa Dell Diagnostics (pogledajte "Dell Diagnostics" na stranici 41).

LICENSED CONTENT IS NOT ACCESSIBLE IN MEDIADIRECT (LICENCI RANI SADRŽAJ NIJE DOSTUPAN U MEDIADIRECT) — Dell MediaDirect™ ne može provjeriti ograničenja Upravljanja digitalnim pravima (DRM) datoteke te se ta datoteka ne može otvoriti (pogledajte "Dell Diagnostics" na stranici 41).

MEMORY ADDRESS LINE FAILURE AT ADDRESS, READ VALUE EXPECTING VALUE (POGREŠKA ADRESNOG RETKA MEMORIJE NA ADRESI, OČITAVANJE VRIJEDNOSTI U OČEKIVANJU VRIJEDNOSTI) — Memorijski modul možda nije ispravan ili nije ispravno priključen. Ponovno instalirajte memorijske module i, ako je potrebno, zamijenite ih. Više informacija potražite u *Servisnom priručniku* na **support.dell.com**.

MEMORY ALLOCATION ERROR (POGREŠKA PRILIKOM DODJELE MEMORIJE) — Softver koji pokušavate pokrenuti nije u skladu s operativnim sustavom, drugim programom ili uslužnim programom. Isključite računalo, pričekajte 30 sekundi i zatim ga ponovo pokrenite. Pokušajte ponovo pokrenuti program. Ako se poruka s pogreškom još uvijek prikazuje, pogledajte dokumentaciju softvera.

MEMORY DATA LINE FAILURE AT ADDRESS, READ VALUE EXPECTING VALUE (POGREŠKA PODATKOVNE LINIJE MEMORIJE NA ADRESI, OČITAVANJE VRIJEDNOSTI U OČEKIVANJU VRIJEDNOSTI) — Memorijski modul možda nije ispravan ili nije ispravno priključen. Ponovno instalirajte memorijske module i, ako je potrebno, zamijenite ih. Više informacija potražite u *Servisnom priručniku* na **support.dell.com**.

MEMORY DOUBLE WORD LOGIC FAILURE AT ADDRESS, READ VALUE EXPECTING VALUE (POGREŠKA LOGIKE DVOSTRUKE RIJEČI MEMORIJE NA ADRESI, OČITAVANJE VRIJEDNOSTI U OČEKIVANJU VRIJEDNOSTI) — Memorijski modul možda nije ispravan ili nije ispravno priključen. Ponovno instalirajte memorijske module i, ako je potrebno, zamijenite ih. Više informacija potražite u *Servisnom priručniku* na **support.dell.com**.

MEMORY ODD/EVEN LOGIC FAILURE AT ADDRESS, READ VALUE EXPECTING VALUE (POGREŠKA PARNOSTI MEMORIJE NA ADRESI, OČITAVANJE VRIJEDNOSTI U OČEKIVANJU VRIJEDNOSTI) — Memorijski modul možda nije ispravan ili nije ispravno priključen. Ponovno instalirajte memorijske module i, ako je potrebno, zamijenite ih. Više informacija potražite u *Servisnom priručniku* na **support.dell.com**.

MEMORY WRITE/READ FAILURE AT ADDRESS, READ VALUE EXPECTING VALUE (POGREŠKA PRILIKOM ČITANJA/PISANJA MEMORIJE NA ADRESI, OČITAVANJE VRIJEDNOSTI U OČEKIVANJU VRIJEDNOSTI) — Memorijski modul možda nije ispravan ili nije ispravno priključen. Ponovno instalirajte memorijske module i, ako je potrebno, zamijenite ih. Više informacija potražite u *Servisnom priručniku* na **support.dell.com**.

NO BOOT DEVICE AVAILABLE (NEMA UREĐAJA ZA PODIZANJE SUSTAVA) — Računalo ne može pronaći tvrdi disk. Ako je tvrdi disk vaš uređaj za podizanje sustava, provjerite je li pogon instaliran, ispravno namješten i dodijeljen kao uređaj za podizanje sustava.

NO BOOT SECTOR ON HARD DRIVE (NA TVRDOM DISKU NEMA SEKTORA ZA PODIZANJE SUSTAVA) — Operativni sustav možda nije ispravan. Kontaktirajte tvrtku Dell (pogledajte "Kontaktiranje tvrtke Dell" na stranici 75).

NO TIMER TICK INTERRUPT (NEMA PREKIDA U OTKUČAJU MJERAČA VREMENA) — Čip na matičnoj ploči možda nije ispravan. Pokrenite testove za postavljanje sustava pomoću programa Dell Diagnostics (pogledajte "Dell Diagnostics" na stranici 41).

NOT ENOUGH MEMORY OR RESOURCES. EXIT SOME PROGRAMS AND TRY AGAIN (NEMA DOVOLJNO MEMORIJE ILI RESURSA. ZATVORITE NEKE PROGRAME I POKUŠAJTE PONOVO) — Otvoreno je previše programa. Zatvorite sve prozore i otvorite program koji želite koristiti.

OPERATING SYSTEM NOT FOUND (OPERATIVNI SUSTAV NIJE PRONAĐEN) — Ponovno instalirajte tvrdi disk (pogledajte *Servisni priručnik* na support.dell.com). Ako se problem i dalje javlja, obratite se tvrtki Dell (pogledajte "Kontaktiranje tvrtke Dell" na stranici 75).

OPTIONAL ROM BAD CHECKSUM (NEISPAVAN DODATNI ROM) — Dodatni ROM ne radi. Kontaktirajte tvrtku Dell (pogledajte "Kontaktiranje tvrtke Dell" na stranici 75).

A REQUIRED .DLL FILE WAS NOT FOUND (NIJE PRONAĐENA POTREBNA .DLL DATOTEKA) — Programu koji pokušavate otvoriti nedostaje potrebna datoteka. Uklonite i zatim ponovo instalirajte program.

Microsoft® Windows Vista®:

- 1 Pritisnite gumb Start u sustavu Windows Vista  → **Upravljačka ploča** → **Programi** → **Programi i značajke**.
- 2 Odaberite program koji želite ukloniti.
- 3 Pritisnite **Deinstaliraj**.
- 4 Upute za instalaciju potražite u dokumentaciji programa.

Microsoft Windows® XP:

- 1 Pritisnite **Start** → **Upravljačka ploča** → **Dodaj ili ukloni programe** → **Programi i značajke**.
- 2 Odaberite program koji želite ukloniti.
- 3 Pritisnite **Deinstaliraj**.
- 4 Upute za instalaciju potražite u dokumentaciji programa.

SECTOR NOT FOUND (SEKTOR NIJE PRONAĐEN) — Operativni sustav ne može pronaći sektor na tvrdom disku. Neki od sektora ne radi ispravno ili FAT na tvrdom disku nije ispravan. Pokrenite uslužni program sustava Windows za provjeru pogreški kako biste provjerili strukturu datoteka na tvrdom disku. Upute potražite u Pomoći i podrški za Windows (pritisnite **Start** → **Pomoć i podrška**). Ako veći broj sektora ne radi ispravno, napravite sigurnosnu kopiju podataka (ako je moguće) i formatirajte tvrdi disk.

SEEK ERROR (POGREŠKA PRI TRAŽENJU) — Operativni sustav ne može pronaći određeni zapis na tvrdom disku.

SHUTDOWN FAILURE (POGREŠKA PRI ISKLJUČIVANJU) — Čip na matičnoj ploči možda nije ispravan. Pokrenite testove za postavljanje sustava pomoću programa Dell Diagnostics (pogledajte "Dell Diagnostics" na stranici 41).

TIME-OF-DAY CLOCK LOST POWER (SAT NEMA NAPAJANJA) — Postavke konfiguracije sustava nisu ispravne. Priključite računalo u zidnu utičnicu kako biste napunili bateriju. Ako se problem i dalje javlja, pokušajte vratiti podatke otvaranjem programa za postavljanje sustava, te ga zatim odmah zatvorite (upute pročitajte u *Servisnom priručniku* na support.dell.com). Ako se poruka ponovo prikaže, obratite se tvrtki Dell (pogledajte "Kontaktiranje tvrtke Dell" na stranici 75).

TIME-OF-DAY CLOCK STOPPED (SAT JE ZAUSTAVLJEN) — Možda treba napuniti pričuvenu bateriju koja podržava postavke konfiguracije sustava. Priključite računalo u zidnu utičnicu kako biste napunili bateriju. Ako se problem i dalje javlja, obratite se tvrtki Dell (pogledajte "Kontaktiranje tvrtke Dell" na stranici 75).

TIME-OF-DAY NOT SET-PLEASE RUN THE SYSTEM SETUP PROGRAM (VRIJEME NIJE POSTAVLJENO — POKRENITE PROGRAM ZA POSTAVLJANJE SUSTAVA) — Vrijeme ili datum spremljeni u programu za postavljanje sustava ne podudaraju se sa satom sustava. Ispravite postavke za opcije **Datum** i **Vrijeme**. Više informacija potražite u *Servisnom priručniku* na support.dell.com.

TIMER CHIP COUNTER 2 FAILED (POGREŠKA ČIPA MJERAČA VREMENA, BROJAČ 2) — Čip na matičnoj ploči možda nije ispravan. Pokrenite testove za postavljanje sustava pomoću programa Dell Diagnostics (pogledajte "Dell Diagnostics" na stranici 41).

UNEXPECTED INTERRUPT IN PROTECTED MODE (NEOČEKIVANI PREKID U ZAŠTIĆENOM NAČINU RADA) — Upravljač tipkovnice možda ne radi ispravno ili memorijski modul nije dobro pričvršćen. Pokrenite testove za memoriju sustava i testove za kontrolor tipkovnice pomoću programa Dell Diagnostics (pogledajte "Dell Diagnostics" na stranici 41).

X:\ IS NOT ACCESSIBLE. THE DEVICE IS NOT READY (X:\ NIJE DOSTUPNO. UREĐAJ NIJE SPREMAN) — Umetnite disk u pogon i pokušajte ponovo.

Sistemske poruke



NAPOMENA: Ako poruka koju ste primili nije navedena u nastavku, pročitajte dokumentaciju operativnog sustava ili programa koji je radio kada se pojavila poruka.

ALERT! PREVIOUS ATTEMPTS AT BOOTING THIS SYSTEM HAVE FAILED AT CHECKPOINT [NNNN]. FOR HELP IN RESOLVING THIS PROBLEM, PLEASE NOTE THIS CHECKPOINT AND CONTACT DELL TECHNICAL SUPPORT (UPOZORENJE! PRETHODNI POKUŠAJI PODIZANJA SUSTAVA NISU USPJELI NA KONTROLNOJ TOČKI [NNNN]. ZABILJEŽITE TU KONTROLNU TOČKU I POMOĆ ZATRAŽITE OD DELL TEHNIČKE PODRŠKE) — Računalo tri puta zaredom nije moglo podići sustav za istu pogrešku (pomoć potražite u "Kontaktiranje tvrtke Dell" na stranici 75).

CMOS CHECKSUM ERROR (CMOS POGREŠKA) — Moguća pogreška na matičnoj ploči ili je RTC baterija gotovo prazna. Zamijenite bateriju (upute pročitajte u *Servisnom priručniku* na web-stranici podrške tvrtke Dell na support.dell.com ili pogledajte "Kontaktiranje tvrtke Dell" na stranici 75 za pomoć).

FAN [X] FAILURE (POGREŠKA VENTILATORA [X]) — Pogreška ventilatora. Zamijenite neispravan ventilator (upute pročitajte u *Servisnom priručniku* na web-stranici podrške tvrtke Dell na support.dell.com).

HARD-DISK DRIVE READ FAILURE (POGREŠKA PRILIKOM ČITANJA TVRDOG DISKA) — Moguća pogreška na tvrdom disku tijekom testiranja podizanja tvrdog diska (pomoć potražite u "Kontaktiranje tvrtke Dell" na stranici 75).

KEYBOARD FAILURE (POGREŠKA TIPKOVNICE) — Pogreška tipkovnice ili kabel tipkovnice nije dobro pričvršćen (upute pročitajte u *Servisnom priručniku* na web-stranici podrške tvrtke Dell na support.dell.com).

NO BOOT DEVICE AVAILABLE (NEMA UREĐAJA ZA PODIZANJE SUSTAVA) — Sustav ne može pronaći uređaj ili particiju za podizanje sustava.

- Ako sustav podižete pomoću diskete, provjerite jesu li svi kabeli pravilno priključeni i je li disketa u pogonu.
- Ako je tvrdi disk vaš uređaj za podizanje sustava, provjerite jesu li svi kabeli ispravno priključeni i je li tvrdi disk ispravno instaliran i naveden kao uređaj za podizanje sustava.
- Otvorite program za postavljanje sustava i provjerite je li redosljed za podizanje sustava ispravan (upute pročitajte u *Servisnom priručniku* na web-stranici tvrtke Dell na **support.dell.com**).

NO TIMER TICK INTERRUPT (NEMA PREKIDA U OTKUCAJU MJERAČA VREMENA) — Čip na matičnoj ploči možda ne radi pravilno ili postoji pogreška na matičnoj ploči (pomoć potražite u "Kontaktiranje tvrtke Dell" na stranici 75).

NOTICE - HARD DRIVE SELF MONITORING SYSTEM HAS REPORTED THAT A PARAMETER HAS EXCEEDED ITS NORMAL OPERATING RANGE. DELL RECOMMENDS THAT YOU BACK UP YOUR DATA REGULARLY. A PARAMETER OUT OF RANGE MAY OR MAY NOT INDICATE A POTENTIAL HARD DRIVE PROBLEM (NAPOMENA - SUSTAV ZA AUTOMATSKI NADZOR TVRDOG DISKA IZVJESTIO JE DA PARAMETAR PREKORAČUJE UOBIČAJEN RADNI RASPON. DELL PREPORUČA REDOVITO STVARANJE SIGURNOSNIH KOPIJA PODATAKA. PARAMETAR KOJI JE IZVAN RASPONA MOŽE PREDSTAVLJATI PROBLEM S TVRDIM DISKOM) — S.M.A.R.T. pogreška, moguća pogreška na tvrdom disku. Tu mogućnost možete omogućiti ili onemogućiti u postavljanju BIOS-a.

Rješavanje problema sa softverom i hardverom

Ako uređaj nije prepoznat tijekom postavljanja operativnog sustava ili je prepoznat, ali nije ispravno konfiguriran, tu nekompatibilnost možete riješiti pomoću rprograma za rješavanje problema s hardverom.

Windows Vista:

- 1 Pritisnite gumb start u sustavu Windows Vista , a zatim **Pomoć i podrška**.
- 2 Unesite rješavanje problema tvrdog diska u polje za pretraživanje i pritisnite <Enter> za početak pretraživanja.
- 3 U rezultatima pretraživanja odaberite opciju koja najbolje opisuje problem i pratite korake za rješavanje problema.

Windows XP:

- 1 Pritisnite **Start** → **Pomoć i podrška**.
- 2 Unesite rješavanje problema tvrdog diska u polje za pretraživanje i pritisnite <Enter> za početak pretraživanja.
- 3 U odjeljku **Ispravljanje problema** pritisnite na **Rješavanje problema s hardverom**.
- 4 Na popisu **Rješavanje problema s hardverom** odaberite opciju koja najbolje opisuje problem i pritisnite **Dalje** za daljnje korake rješavanja problema.

Dell Diagnostics

 **OPREZ:** Prije nego započnete bilo koji postupak opisan u ovom odlomku, pročitajte sigurnosne upute koje ste dobili zajedno s računalom.

Kada koristiti program Dell Diagnostics

Ako imate probleme s računalom, izvedite provjere navedene u "Savjeti za rješavanje problema" na stranici 47, a zatim pokrenite program Dell Diagnostics prije nego što kontaktirate Dell za tehničku pomoć.

Pokrenite program Dell Diagnostics s tvrdog diska ili medija *Drivers and Utilities* koji ste dobili s računalom.



NAPOMENA: Medij *Drivers and Utilities* nije obavezan i možda se ne isporučuje s vašim računalom.



NAPOMENA: Dell Diagnostics može se krsiti samo na Dell računalima.

Pokretanje programa Dell Diagnostics s tvrdog diska

Prije pokretanja programa Dell Diagnostics, otvorite program za postavljanje sustava (upute pročitajte u *Servisnom priručniku* na web-stranici podrške tvrtke Dell na **support.dell.com**) kako biste pregledali podatke o konfiguraciji svog računala, te provjerite je li uređaj koji želite testirati aktivan i prikazuje li se u programu za postavljanje sustava.

Program Dell Diagnostics nalazi se u zasebnoj particiji uslužnog programa za dijagnostiku na tvrdom disku.

 **NAPOMENA:** Ako se na zaslonu vašeg računala ne prikazuje slika, kontaktirajte Dell (pogledajte "Kontaktiranje tvrtke Dell" na stranici 75).

- 1 Provjerite je li računalo priključeno na utičnicu koja ispravno radi.
- 2 Uključite (ili ponovo pokrenite) računalo.
- 3 Kada se prikaže DELL logotip, odmah pritisnite <F12>.

 **NAPOMENA:** Do pogreške na tipkovnici može doći kad se tipka duže vrijeme drži pritisnuta. Kako ne bi došlo do pogreške na tipkovnici, za otvaranje izbornika za podizanje uređaja u jednakim razmacima pritišćite i otpuštajte tipku <F12>.

Ako čekate predugo i pojavi se logotip operativnog sustava, nastavite čekati dok ne vidite Microsoft Windows radnu površinu, a zatim isključite računalo i pokušajte ponovno.

- 4 Koristite tipke sa strelicama za gore i dolje kako biste odabrali **Diagnostics** u izborniku za podizanje sustava i pritisnite <Enter>.

Računalo će pokrenuti Pre-boot System Assessment (PSA, Procjena sustava prije pokretanja), seriju početnih testova systemske ploče, tipkovnice, zaslona, memorije, tvrdog diska itd.

- Odgovorite na pitanja koja se prikažu.
- Ako se pronađu pogreške, zapišite šifru pogreške i pogledajte "Kontaktiranje tvrtke Dell" na stranici 75.
- Ako se postupak Pre-boot System Assessment (Procjena sustava prije pokretanja) uspješno završi, prikazat će se sljedeća poruka: "Booting Dell Diagnostic Utility Partition. Press any key to continue." (Ponovno pokretanje particije uslužnog programa Dell Diagnostic. Za nastavak pritisnite bilo koju tipku).

 **NAPOMENA:** Ako se prikaže poruka s tekstom da nije pronađena particija uslužnog programa za dijagnostiku, program Dell Diagnostics pokrenite s medija *Drivers and Utilities* (pogledajte "Pokretanje programa Dell Diagnostics s medija Drivers and Utilities." na stranici 43).

- 5 Pritisnite bilo koju tipku kako biste program Dell Diagnostics pokrenuli iz particije uslužnog programa za dijagnostiku na tvrdom disku.
- 6 Pritisnite <Tab> kako biste odabrali **Test System** (Testiraj sustav), a zatim pritisnite <Enter>.

 **NAPOMENA:** Preporuča se da odaberete **Test System** (Testiraj sustav) kako biste u potpunosti testirali računalo. Odabirom opcije **Test Memory** (Testiraj memoriju) pokreće se opsežno testiranje memorije koje može potrajati 30 minuta ili duže. Kada je testiranje gotovo, snimite rezultate i pritisnite bilo koju tipku za povratak u prethodni izbornik.

- 7 U glavnom izborniku programa Dell Diagnostics pritisnite lijevu tipku miša ili <Tab>, a zatim <Enter> kako biste odabrali test koji želite izvršiti (pogledajte "Glavni izbornik programa Dell Diagnostics" na stranici 45).

 **NAPOMENA:** Zapišite sve šifre pogreški i opise problema točno onako kako se pojave i pratite upute na zaslonu.

- 8 Nakon što je testiranje gotovo, zatvorite prozor testa kako biste se vratili na glavni izbornik programa Dell Diagnostics.
- 9 Zatvorite prozor glavnog izbornika i zatvorite program Dell Diagnostics te ponovno pokrenite računalo.

Pokretanje programa Dell Diagnostics s medija Drivers and Utilities.

Prije pokretanja programa Dell Diagnostics otvorite program za postavljanje sustava (upute pročitajte u *Servisnom priručniku* na web-stranici podrške tvrtke Dell nasupport.dell.com) kako biste pregledali podatke o konfiguraciji svog računala i provjerili je li uređaj koji želite testirati aktivan i prikazuje li se u programu za postavljanje sustava.

- 1 Umetnite medij *Drivers and Utilities* u optički pogon.
- 2 Ponovo pokrenite računalo.
- 3 Kada se prikaže DELL logotip, odmah pritisnite <F12>.



 **NAPOMENA:** Do pogreške na tipkovnici može doći kad se tipka duže vrijeme drži pritisnuta. Kako ne bi došlo do pogreške na tipkovnici, za otvaranje izbornika za podizanje uređaja u jednakim razmacima pritišćite i otpuštajte tipku <F12>.

Ako čekate predugo i pojavi se logotip operativnog sustava, nastavite čekati dok ne vidite Microsoft Windows radnu površinu, a zatim isključite računalo i pokušajte ponovno.

- 4 Kada se prikaže popis uređaja za podizanje sustava, pomoću tipki sa strelicama za gore i dolje označite **CD/DVD/CD-RW pogon** i pritisnite <Enter>.



NAPOMENA: Izbornik jednokratnog podizanja sustava mijenja redoslijed podizanja sustava samo za tekuće podizanje. Nakon ponovnog pokretanja računalo će sustav podići prema redoslijedu koji je određen u programu za postavljanje sustava.

- 5 Pritisnite bilo koju tipku kako biste potvrdili pokretanje s CD-a/DVD-a.
Ako čekate predugo i pojavi se logotip operativnog sustava, nastavite čekati dok ne vidite Microsoft Windows radnu površinu, a zatim isključite računalo i pokušajte ponovno.
- 6 Unesite 1 za **pokretanje 32-bitnog programa Dell Diagnostics**.
- 7 U izborniku **Dell Diagnostics** unesite 1 kako biste odabrali **Dell 32-bit Diagnostics for Resource CD (graphical user interface)** (32-bitna Dell dijagnostika za CD resursa (grafičko korisničko sučelje).
- 8 Pritisnite <Tab> kako biste odabrali **Test System** (Testiraj sustav), a zatim pritisnite <Enter>.
 **NAPOMENA:** Preporuča se da odaberete **Test System** (Testiraj sustav) kako biste u potpunosti testirali računalo. Odabirom opcije **Test Memory** (Testiraj memoriju) pokreće se opsežno testiranje memorije koje može potrajati 30 minuta ili duže. Kada je testiranje gotovo, snimite rezultate i pritisnite bilo koju tipku za povratak u prethodni izbornik.
- 9 U glavnom izborniku programa Dell Diagnostics pritisnite lijevu tipku miša ili <Tab>, a zatim <Enter> kako biste odabrali test koji želite izvršiti (pogledajte "Glavni izbornik programa Dell Diagnostics" na stranici 45).
 **NAPOMENA:** Zapišite sve šifre pogreški i opise problema točno onako kako se pojave i pratite upute na zaslonu.
- 10 Nakon što je testiranje gotovo, zatvorite prozor testa kako biste se vratili na glavni izbornik programa Dell Diagnostics.
- 11 Zatvorite prozor glavnog izbornika i zatvorite program Dell Diagnostics te ponovno pokrenite računalo.
- 12 Izvadite medij *Drivers and Utilities* iz optičkog pogona.

Glavni izbornik programa Dell Diagnostics

Nakon učitavanja programa Dell Diagnostics prikazuje se sljedeći izbornik:

Opcija	Funkcija
Test Memory (Testiraj memoriju)	Pokretanje zasebnog testiranja memorije
Test System (Testiraj sustav)	Pokretanje dijagnostike sustava
Exit (Izlaz)	Izlaz iz dijagnostike

Pritisnite <Tab> za odabir testa koji želite izvršiti, a zatim pritisnite <Enter>.



NAPOMENA: Preporuča se da odaberete **Test System** (Testiraj sustav) kako biste u potpunosti testirali računalo. Odabirom opcije **Test Memory** (Testiraj memoriju) pokreće se opsežno testiranje memorije koje može potrajati 30 minuta ili duže. Kada je testiranje gotovo, snimite rezultate i pritisnite bilo koju tipku za povratak u ovaj izbornik.

Kada se odabere opcija **Test System** (Testiraj sustav), prikazat će se sljedeći izbornik:

Opcija	Funkcija
Express Test (Brzo testiranje)	Izvršava brzo testiranje uređaja u sustavu. Taj test obično traje 10 do 20 minuta. NAPOMENA: Brzo testiranje ne zahtjeva vaše prisustvo. Prvo pokrenite brzo testiranje kako biste povećali mogućnost brzog otkrivanja problema.
Extended Test (Prošireno testiranje)	Izvršava temeljito testiranje uređaja u sustavu. Takvo testiranje obično traje jedan sat ili više. NAPOMENA: Prošireno testiranje zahtjeva vaše prisustvo kako biste povremeno odgovorili na određena pitanja.

Opcija	Funkcija (<i>nastavak</i>)
Custom Test (Prilagođeno testiranje)	Koristi se za testiranje određenog uređaja ili za prilagodbu testova koji će se upotrijebiti.
Symptom Tree (Stablo simptoma)	Ova opcija vam omogućava da izaberete test na temelju simptoma problema koji se javlja. Ova opcija daje popis najčešćih simptoma.

 **NAPOMENA:** Preporučujemo da odaberete **Extended Test** (Prošireno testiranje) kako biste temeljito provjerili uređaje koji su instalirani na računalu.

Za sve probleme koji se tijekom testiranja pronađu prikazat će se poruka sa šifrom pogreške i opisom problema. Zapišite šifru pogreške i opis problema točno onako kako je prikazan i pratite upute na zaslonu. Ako ne možete riješiti problem, kontaktirajte tvrtku Dell (pogledajte "Kontaktiranje tvrtke Dell" na stranici 75).

 **NAPOMENA:** Kada kontaktirate Dell podršku, pri ruci imajte servisnu oznaku. Servisna oznaka vašeg računala nalazi se na vrhu svakog zaslona testiranja.

Na sljedećim karticama nalaze se dodatne informacije za testove koji se pokreću iz opcija **Custom Test** (Prilagođeno testiranje) i **Symptom Tree** (Stablo simptoma):

Kartica	Funkcija
Results (Rezultati)	Prikazuje rezultate testiranja i sve pronađene pogreške.
Errors (Pogreške)	Prikazuje pronađene pogreške, šifre pogreški i opis problema.
Help (Pomoć)	Opisuje test i sve uvjete za pokretanje testa.
Configuration (Konfiguracija)	Prikazuje konfiguraciju hardvera odabranog uređaja. Program Dell Diagnostics sadrži podatke o konfiguraciji svih uređaja iz programa za podizanje sustava, memorije i raznih internih testova, te prikazuje podatke na popisu uređaja u lijevom prozoru na zaslonu. NAPOMENA: Popis uređaja možda neće prikazati nazive svih komponenti instaliranih na vašem računalu ili svih uređaja priključenih na vaše računalo.
Parameters (Parametri)	Omogućuju vam prilagodbu testa izmjenom postavki testa.

Savjeti za rješavanje problema

- Ako ste dodali ili izvadili komponentu prije nego što se program pojavio, pregledajte postupak instalacije i provjerite je li komponenta ispravno instalirana.
- Ako periferni uređaj ne radi, provjerite je li uređaj pravilno priključen.
- Ako se na zaslonu prikaže poruka o pogrešci, prepisite točnu poruku. Ova bi poruka mogla pomoći osoblju podrške prilikom utvrđivanja i rješavanja problema.
- Ako se poruka o pogrešci prikaže u programu, pogledajte dokumentaciju programa.



NAPOMENA: Postupci u ovom dokumentu napisani su za zadani prikaz sustava Windows te postoji mogućnost da se neće primjenjivati ako Dell™ računalo postavite na Klasični prikaz sustava Windows.

Problemi s napajanjem



OPREZ: Prije nego započnete bilo koji postupak opisan u ovom odlomku, pročitate sigurnosne upute koje ste dobili zajedno s računalom.

AKO INDIKATOR NAPAJANJA NE SVIJETI — Računalo je isključeno ili nema napajanja.

- Kabel za napajanje ponovo uključite u priključak na stražnjem dijelu računala i u zidnu utičnicu.
- Premostite uređaje za zaštitu napajanja, trake napajanja i produžni kabel kako biste provjerili uključuje li se računalo.
- Provjerite je li uređaj za zaštitu napajanja koji se koristi priključen u utičnicu i uključen.
- Provjerite radi li utičnica tako da je testirate pomoću drugog uređaja, poput svjetiljke.
- Provjerite jesu li glavni kabel za napajanje i kabel prednje ploče pravilno priključeni na matičnu ploču (upute pročitate u *Servisnom priručniku* na web-stranici podrške tvrtke Dell na support.dell.com).

INDIKATOR SVIJETLI PLAVO I RAČUNALO NE REAGIRA —

- Provjerite je li monitor priključen i uključen.
- Ako je monitor priključen i ima napajanje, pogledajte "Sistemske poruke" na stranici 39.

AKO INDIKATOR NAPAJANJA TREPERI PLAVO — Računalo je u stanju pripravnosti. Pritisnite bilo koju tipku na tipkovnici, pomaknite miš ili pritisnite gumb napajanja kako biste nastavili s radom.

AKO INDIKATOR NAPAJANJA TREPERI ŽUTO — Računalo se napaja električnom energijom, uređaj ne radi ispravno ili nije ispravno instaliran.

- Izvadite i ponovno instalirajte sve memorijske module (upute pročitate u *Servisnom priručniku* na web-stranici podrške tvrtke Dell na support.dell.com).
- Izvadite i zatim ponovno instalirajte sve kartice za proširenje, uključujući grafičke kartice (upute pročitate u *Servisnom priručniku* na web-stranici na support.dell.com).

AKO INDIKATOR NAPAJANJA SVJETLI ŽUTO — Postoji problem s napajanjem, uređaj ne radi ispravno ili nije ispravno instaliran.

- Provjerite je li kabel procesora pravilno priključen na priključak matične ploče (upute pročitajte u *Servisnom priručniku* na web-stranici podrške tvrtke Dell na **support.dell.com**).
- Provjerite jesu li glavni kabel za napajanje i kabel prednje ploče pravilno priključeni na priključak matične ploče (upute pročitajte u *Servisnom priručniku* na web-stranici podrške tvrtke Dell na **support.dell.com**).

ELIMINIRAJTE SMETNJE — Mogući uzroci smetnji:

- Kabeli za napajanje, tipkovnicu i miš
- Previše uređaja priključenih na razdjelnik
- Više produžnih kabela priključeno na istu zidnu utičnicu

Problemi s memorijom

 **OPREZ:** Prije nego započnete bilo koji postupak opisan u ovom odlomku, pročitajte sigurnosne upute koje ste dobili zajedno s računalom.

AKO PRIMITE PORUKU O NEDOSTATKU PROSTORA U MEMORIJI —

- Spremite i zatvorite sve otvorene datoteke i zatvorite sve otvorene programe koje ne koristite kako biste vidjeli hoće li to riješiti problem.
- Informacije o minimalnim memorijskim zahtjevima potražite u dokumentaciji softvera. Ako je potrebno, instalirajte dodatnu memoriju (upute pročitajte u *Servisnom priručniku* na web-stranici podrške tvrtke Dell na **support.dell.com**).
- Ponovno namjestite memorijske module (upute pročitajte u *Servisnom priručniku* na **support.dell.com**) kako biste provjerili komunicira li računalo uspješno s memorijom.
- Pokrenite Dell Diagnostics (pogledajte "Dell Diagnostics" na stranici 41).

AKO SE POJAVE DRUGI PROBLEMI S MEMORIJOM —

- Ponovno namjestite memorijske module (upute pročitajte u *Servisnom priručniku* na **support.dell.com**) kako biste provjerili komunicira li računalo uspješno s memorijom.
- Pripazite da se pridržavate smjernica za instalaciju memorije (upute pročitajte u *Servisnom priručniku* na web-stranici podrške tvrtke Dell na **support.dell.com**).

- Provjerite podržava li vaše računalo memoriju koju koristite. Više informacija o vrsti memorije koju podržava vaše računalo potražite u odjeljku "Memorija" na stranici 20.
- Pokrenite Dell Diagnostics (pogledajte "Dell Diagnostics" na stranici 41).

Zaključavanje i problemi sa softverom



OPREZ: Prije nego započnete bilo koji postupak opisan u ovom odlomku, pročitajte sigurnosne upute koje ste dobili zajedno s računalom.

Računalo se ne pokreće

PROVJERITE JE LI KABEL ZA NAPAJANJE DOBRO PRIKLJUČEN NA RAČUNALO I ZIDNU UTIČNICU

Računalo ne odgovara



OBAVIJEST: Možete izgubiti podatke ako se operativni sustav ne može isključiti.

ISKLJUČITE RAČUNALO — Ako nema odgovora kada pritisnete tipku na tipkovnici ili pomaknete miš, pritisnite gumb napajanja i zadržite ga najmanje 8 do 10 sekundi (dok se računalo ne isključi) i zatim ponovo pokrenite računalo.

Program ne odgovara

ZATVORITE PROGRAM —

- 1 Istovremeno pritisnite <Ctrl><Shift><Esc> kako biste otvorili Upravitelj zadataka.
- 2 Pritisnite karticu **Aplikacije**.
- 3 Pritisnite kako biste odabrali program koji više ne odgovara.
- 4 Pritisnite **Završi zadatak**.

Program se ruši



NAPOMENA: Upute za instalaciju većine softvera dostupne su u odgovarajućoj dokumentaciji ili na CD-u ili DVD-u.

POGLEDAJTE DOKUMENTACIJU SOFTVERA — Ako je potrebno, deinstalirajte i ponovo instalirajte program

Program je dizajniran za raniju verziju operativnog sustava Windows

POKRENITE ČAROBNAK ZA PROGRAMSKU KOMPATIBILNOST —

Windows Vista:

Čarobnjak za programsku kompatibilnost konfigurira program, pa se pokreće u okolini sličnoj onoj operativnog sustava koji nije Windows Vista.

- 1 Pritisnite **Start**  → **Upravljačka ploča** → **Programi** → **Korištenje starijeg programa s ovom verzijom sustava Windows.**
- 2 Na zaslonu dobrodošlice pritisnite **Dalje.**
- 3 Slijedite upute na zaslonu.

Windows XP:

Čarobnjak za programsku kompatibilnost konfigurira program tako da može raditi u okolini sličnoj onom operativnih sustava koji nisu Windows Vista.

- 1 Pritisnite **Start** → **Svi programi** → **Dodatna oprema** → **Čarobnjak za programsku kompatibilnost** → **Dalje.**
- 2 Slijedite upute na zaslonu.

Pojavljuje se plavi zaslon

ISKLUČITE RAČUNALO — Ako nema odgovora kada pritisnete tipku na tipkovnici ili pomaknete miš, pritisnite gumb napajanja i zadržite ga najmanje 8 do 10 sekundi (dok se računalo ne isključi) i zatim ponovo pokrenite računalo.

Drugi problemi sa softverom

INFORMACIJE O RJEŠAVANJU PROBLEMA POTRAŽITE U DOKUMENTACIJI SOFTVERA ILI SE OBRATITE PROIZVOĐAČU SOFTVERA —

- Provjerite je li program kompatibilan s operativnim sustavom koji je instaliran na vašem računalo.
- Provjerite zadovoljava li vaše računalo minimalne zahtjeve hardvera potrebne za pokretanje softvera. Informacije potražite u dokumentaciji softvera.
- Provjerite je li program pravilno instaliran i konfiguriran.
- Provjerite nisu li upravljački programi uređaja u sukobu s programom.
- Ako je potrebno, deinstalirajte i ponovo instalirajte program

ODMAH NAPRAVITE SIGURNOSNU KOPIJU SVOJIH DATOTEKA —

- Koristite program za skeniranje virusa kako biste provjerili tvrdi disk, CD-e ili DVD-e
- Spremite i zatvorite sve otvorene datoteke ili programe i isključite računalo preko izbornika Start

Usluga tehničkog ažuriranja tvrtke Dell

Usluga tehničkog ažuriranja tvrtke Dell pruža proaktivno obavješćivanje putem e-pošte o ažuriranju softvera i hardvera za vaše računalo. Usluga je besplatna i može se prilagoditi prema sadržaju, formatu ili koliko često želite primati obavijesti.

Kako biste se prijavili za uslugu tehničkog ažuriranja tvrtke Dell, idite na support.dell.com/technicalupdate.

Uslužni program Dell Support

Uslužni program Dell Support instaliran je na vaše računalo i dostupan iz Dell Support ikone  na alatnoj traci ili s gumba **Start**. Ovaj uslužni program za podršku koristite za informacije o samostalnoj podršci, ažuriranjima softvera i skeniranju zdravlja vaše računalne okoline.

Pristup uslužnom programu Dell Support

Uslužnom programu Dell Support pristupite iz ikone  Dell Support na alatnoj traci ili iz izbornika **Start**.

Ako se ikona Dell Podrške ne prikaže na vašoj alatnoj traci:

- 1 Pritisnite **Start** → **Svi programi** → **Dell Support** (Dell podrška) → **Dell Support Settings** (Postavke Dell podrške).
- 2 Provjerite je li označena opcija **Show icon on the taskbar** (Prikaži ikonu na alatnoj traci).



NAPOMENA: Ako uslužni program Dell Support nije dostupan iz izbornika **Start**, idite na support.dell.com i preuzmite softver.

Uslužni program Dell Support prilagođen je vašoj računalnoj okolini.

Ikona  na alatnoj traci funkcionira drugačije ako je pritisnete jednom, dvaput ili desnom tipkom miša.

Pritisak ikone Dell Support

Ikonu  pritisnite jednom ili je pritisnite desnom tipkom miša kako biste izvršili sljedeće zadatke:

- Provjerite svoje računalno okruženje.
- Pregled postavki uslužnog programa Dell Support.
- Pristup datoteci za pomoć za uslužni program Dell Support.
- Pregledajte često postavljana pitanja.
- Informacije o uslužnom programu Dell Support.
- Isključivanje uslužnog programa Dell Support.

Dvostruki pritisak ikone Dell Support

Dvaput pritisnite ikonu  kako biste ručno provjerili svoju računalnu okolinu, pregledali često postavljana pitanja, pristupili datoteci za pomoć za uslužni program Dell Support i pregledali postavke za Dell Support.

Više informacija o uslužnom programu Dell Support pritisnite upitnik (?) na vrhu zaslona **Dell™ Support**.



Ponovna instalacija softvera

Upravljački programi

Identifikacija upravljačkih programa

Ako imate probleme s uređajem, provjerite je li izvor problema upravljački program i, ako je to potrebno, ažurirajte upravljački program.

Microsoft Windows Vista

- 1 Pritisnite gumb start u sustavu Windows Vista  i desnom tipkom miša pritisnite **Računalo**.
- 2 Pritisnite **Svojstva**, a zatim **Upravitelj uređaja**.
 **NAPOMENA:** Možda će se prikazati prozor **Kontrola korisničkog računa**. Ako ste administrator ovog računala, pritisnite **Nastavi**; u suprotnom, za nastavak se obratite administratoru.
- 3 Prijeđite prema dolje po popisu uređaja i potražite uskličnik (krug s [!]) kraj naziva uređaja.
Ako se uskličnik nalazi kraj naziva uređaja, morate ponovno instalirati upravljački program ili novi upravljački program (pogledajte "Ponovna instalacija upravljačkih i uslužnih programa" na stranici 56).

Microsoft Windows XP

- 1 Pritisnite **Start Upravljačka ploča**.
- 2 Na zaslonu **Odaberite kategoriju**, pritisnite **Performanse i održavanje**.
- 3 Pritisnite **Sustav**.
- 4 U prozoru **Svojstva sustava**, pritisnite karticu **Hardver**.
- 5 Pritisnite **Upravitelj uređaja**.

- 6 Prijeđite prema dolje po popisu uređaja i potražite uskličnik (krug s [!]) kraj naziva uređaja.

Ako se uskličnik nalazi kraj naziva uređaja, morate ponovno instalirati upravljački program ili novi upravljački program (pogledajte "Ponovna instalacija upravljačkih i uslužnih programa" na stranici 56).

Ponovna instalacija upravljačkih i uslužnih programa



OBAVIJEST: Na Dell web-mjestu za podršku support.dell.com i mediju *Drivers and Utilities* možete pronaći odobrene upravljačke programe za Dell računala. Ako instalirate upravljačke programe iz nekih drugih izvora, vaše računalo možda neće raditi ispravno.

Vraćanje prethodne verzije upravljačkog programa uređaja

Ako se problem na računalu pojavljuje nakon instalacije ili ažuriranja upravljačkog programa, pomoću Windows značajke za vraćanje upravljačkog programa uređaja zamijenite upravljački program ranije instaliranom verzijom.

Windows Vista:

- 1 Pritisnite gumb start u sustavu Windows Vista  i desnom tipkom miša pritisnite **Računalo**.
- 2 Pritisnite **Svojstva**, a zatim **Upravitelj uređaja**.



NAPOMENA: Možda će se prikazati prozor **Kontrola korisničkog računa**. Ako ste administrator ovog računala, pritisnite **Nastavi**; u suprotnom, za nastavak se obratite administratoru.

- 3 Desnom tipkom miša pritisnite uređaj za koji ste instalirali novi upravljački program i zatim pritisnite **Svojstva**.
- 4 Pritisnite karticu **Upravljački program**.
- 5 Pritisnite **Povratak upravljačkog programa**.

Ako Povratak upravljačkog programa ne riješi problem, ponovno instalirajte upravljački program s medija *Drivers and Utilities*.

Windows XP:

- 1 Pritisnite **Start Upravljačka ploča**.
- 2 Na zaslonu **Odaberite kategoriju**, pritisnite **Performanse i održavanje**.
- 3 Pritisnite **Sustav**.
- 4 U prozoru **Svojstva sustava**, pritisnite karticu **Hardver**.

- 5 Pritisnite **Upravitelj uređaja**.
- 6 Desnom tipkom miša pritisnite uređaj za koji ste instalirali novi upravljački program i zatim pritisnite **Svojtva**.
- 7 Pritisnite karticu **Upravljački program**.
- 8 Pritisnite **Povratak upravljačkog programa**.

Ako Povratak upravljačkog programa ne riješi problem, ponovno instalirajte upravljački program s medija *Drivers and Utilities*.

Korištenje diska *Drivers and Utilities*

Ako se problem nakon instalacije ili ažuriranja upravljačkog programa i vraćanja upravljačkog programa uređaja u prethodno stanje ne riješi, ponovno instalirajte upravljački program s medija *Drivers and Utilities*.

- 1 Spremite i zatvorite sve otvorene datoteke i zatvorite sve otvorene programe.
- 2 Umetnite medij *Drivers and Utilities*.
CD/DVD se uglavnom automatski pokreće. Ako se ne pokrene, otvorite Windows Explorer, pritisnite direktorij CD/DVD pogona kako bi se prikazao sadržaj na CD-u/DVD-u, a zatim dva puta pritisnite datoteku **autorcd.exe**. Prilikom prvog pokretanja CD-a/DVD-a možda ćete trebati instalirati datoteke za postavljanje. Pritisnite **U redu**, a zatim slijedite upute na zaslonu.
- 3 Iz izbornika s padajućim popisom **Jezici** koji se nalazi na alatnoj traci odaberite željeni jezik za upravljačke i uslužne programe (ako je dostupan).
- 4 Na zaslonu dobrodošlice pritisnite **Dalje** i pričekajte da CD/DVD izvrši skeniranje hardvera.
- 5 Za traženje drugih upravljačkih i uslužnih programa pod **Kriteriji pretraživanja** odaberite odgovarajuće kategorije u padajućim izbornicima **Model sustava**, **Operacijski sustav** i **Tema**.
Prikazat će se veze za određene upravljačke i uslužne programe koje vaše računalo koristi.
- 6 Za prikaz informacija o određenom upravljačkom ili uslužnom programu koji želite instalirati pritisnite vezu tog programa.
- 7 Za početak instalacije upravljačkog ili uslužnog programa pritisnite gumb **Instaliraj** (ako postoji). Za izvršavanje instalacije slijedite odzivnike na zaslonu dobrodošlice.



Ako nema gumba **Instaliraj**, program se ne može automatski instalirati. Upute za instalaciju potražite u sljedećim odlomcima ili pritisnite **Izdvoji**, slijedite upute i pročitajte readme datoteku.

Ako upute nalažu da pronađete datoteke upravljačkog programa, pritisnite direktorij CD-a/DVD-a u prozoru s informacijama o upravljačkom programu kako biste prikazali datoteke povezane s tim upravljačkim programom.

Ručna instalacija upravljačkih programa

Nakon što ste na tvrdom disku raspakirali datoteke na prethodno opisan način, možda ćete ručno morati ažurirati upravljački program.

Microsoft Windows Vista:

- 1 Pritisnite gumb start u sustavu Windows Vista  i desnom tipkom miša pritisnite **Računalo**.
- 2 Pritisnite **Svojtva**, a zatim **Upravitelj uređaja**.
 **NAPOMENA:** Možda će se prikazati prozor **Kontrola korisničkog računa**. Ako ste administrator ovog računala, pritisnite **Nastavi**; u suprotnom, za nastavak se obratite administratoru.
- 3 Dvaput pritisnite vrstu uređaja za koji instalirate upravljački program.
- 4 Dvaput pritisnite naziv uređaja za koji instalirate upravljački program.
- 5 Pritisnite karticu **Upravljački program**.
- 6 Pritisnite **Ažuriraj upravljački program**.
- 7 Pritisnite **Potražiti ću upravljačke programe na svom računalu**.
- 8 Pritisnite **Pregled** i pronađite mjesto na tvrdom disku gdje su spremljene datoteke upravljačkog programa.
- 9 Kada se prikaže naziv određenog upravljačkog programa, pritisnite ga, a zatim pritisnite **U redu**.
- 10 Pritisnite **Dalje**.
- 11 Pritisnite **Dovrši** i ponovno pokrenite računalo.

Microsoft Windows XP:



NAPOMENA: Upravljački programi za bilo koji hardverski uređaj instaliran na računalu mogu se ručno ažurirati.

- 1 Pritisnite **Start** → **Upravljačka ploča**.
- 2 Na zaslonu **Odaberite kategoriju**, pritisnite **Performanse i održavanje**.
- 3 Pritisnite **Sustav**.
- 4 U prozoru **Svojstva sustava**, pritisnite karticu **Hardver**.
- 5 Pritisnite **Upravitelj uređaja**.
- 6 Dvapat pritisnite vrstu uređaja za koji instalirate upravljački program.
- 7 Desnom tipkom miša pritisnite uređaj za koji ponovno instalirate upravljački program i pritisnite **Svojstva**.
- 8 Pritisnite karticu **Upravljački program**.
- 9 Pritisnite **Ažuriraj upravljački program**.
- 10 Pritisnite **Instaliraj s popisa ili određenog mjesta** (Napredno), a zatim pritisnite **Dalje**.
- 11 Uključite potvrdni okvir **Uključi ovo mjesto u pretraživanje**, pritisnite **Pregled** i pronađite mapu u koju su upravljački programi spremljeni na tvrdom disku.
- 12 Kada se prikaže naziv odgovarajućeg upravljačkog programa pritisnite **U redu**.
- 13 Pritisnite **Dalje**.
- 14 Pritisnite **Dovrši** i ponovno pokrenite računalo.

Vraćanje operacijskog sustava

Operativni sustav možete vratiti na sljedeće načine:

- Značajka Vraćanje sustava vraća računalo u prethodno operativno stanje bez utjecaja na podatkovne datoteke. Opciju Vraćanje sustava koristite kao prvo rješenje za vraćanje operacijskog sustava i očuvanje podatkovnih datoteka.

- Symantec značajka Dell PC Restore (dostupna u sustavu Windows XP) i Dell Factory Image Restore (dostupna u sustavu Windows Vista) tvrdi disk vraća u stanje u kojem je bio u trenutku kupnje računala. Obje značajke trajno brišu sve podatke s tvrdog diska i uklanjaju sve programe instalirane na njemu od trenutka kada ste primili računalo. Opciju Dell PC Restore ili Dell Factory Image Restore koristite samo ako značajka Vraćanje sustava nije riješila problem s operativnim sustavom.
- *Operativni sustav* - instalacijski medij, može se koristiti za ponovnu instalaciju operativnog sustava. Međutim, upotrebom medija za instalaciju *Operativni sustav* izbrisat ćete sve podatke na tvrdom disku. Koristite taj medij *samo* ako značajka Vraćanje sustava nije riješila problem s operativnim sustavom.

Korištenje Microsoft Windows značajke Vraćanje sustava

U operativnom sustavu Windows postoji opcija Vraćanje sustava kojom računalo možete vratiti u prethodno operativno stanje (bez utjecaja na podatkovne datoteke). Vraćanje sustava može biti korisno ako su promjene na tvrdom disku sustava, softveru ili postavkama dovele računalo u neželjeno operativno stanje. Više informacija o korištenju opcije Vraćanje sustava potražite u Windows Centru za pomoć i podršku (pritisnite **Start**, a zatim **Pomoć i podrška**).

 **OBAVIJEST:** Vraćanje sustava ne nadzire vaše podatkovne datoteke i ne vraća ih u prvobitno stanje. Redovito radite sigurnosne kopije podatkovnih datoteka.

Pokretanje Vraćanja sustava

Microsoft Windows Vista:

- 1 Pritisnite **Start** .
- 2 U okvir Pokreni pretraživanje unesite **Vraćanje sustava** i pritisnite <Enter>.



NAPOMENA: Možda će se prikazati prozor **Kontrola korisničkog računa**. Ako ste administrator ovog računala, pritisnite **Nastavi**; u suprotnom, za nastavak se obratite administratoru.

- 3 Pritisnite **Dalje** i slijedite upute na zaslonu.

Microsoft Windows XP:

 **OBAVIJEST:** Prije no što računalo vratite na ranije stanje operativnog sustava, spremite i zatvorite sve otvorene datoteke i zatvorite sve otvorene programe. Datoteke i programe nemojte mijenjati, otvarati niti brisati dok se postupak vraćanja sustava ne dovrši.

 **NAPOMENA:** Ako se problem javi nakon instalacije upravljačkog programa uređaja, prvo pokušajte s upotrebom opcije vraćanja upravljačkog programa uređaja u sustavu Windows XP (pogledajte "Vraćanje prethodne verzije upravljačkog programa uređaja" na stranici 56) ili ponovo instalirajte upravljački program s medija *Drivers and Utilities* (pogledajte "Korištenje diska Drivers and Utilities" na stranici 57).

- 1 Pritisnite **Start** → **Svi programi** → **Dodaci** → **Alati sustava** → **Vraćanje sustava**.
- 2 Pritisnite **Vrati računalo u stanje ranije vremenskog razdoblja** ili **Stvori točku vraćanja sustava u početno stanje**.
- 3 Pritisnite **Dalje** i slijedite upute na zaslonu.

Poništavanje posljednjeg vraćanja sustava

 **OBAVIJEST:** Prije poništavanja posljednjeg vraćanja sustava spremite i zatvorite sve otvorene datoteke i zatvorite sve otvorene programe. Datoteke i programe nemojte mijenjati, otvarati niti brisati dok se postupak vraćanja sustava ne dovrši.

Microsoft Windows Vista:

- 1 Pritisnite **Start** .
- 2 U okvir **Pokreni pretraživanje** unesite **Vraćanje sustava** i pritisnite <Enter>.
- 3 Pritisnite **Poništi posljednje vraćanje** i zatim pritisnite **Dalje**.

Microsoft Windows XP:

- 1 Pritisnite **Start** → **Svi programi** → **Dodaci** → **Alati sustava** → **Vraćanje sustava**.
- 2 Pritisnite **Poništi posljednje vraćanje** i zatim pritisnite **Dalje**.

Omogućavanje funkcije Vraćanje sustava



NAPOMENA: Windows Vista ne omogućuje postupak vraćanja sustava u početno stanje čak ni kada nema dovoljno mjesta na disku. Stoga se koraci navedeni u nastavku odnose samo na Windows XP.

Ako ponovno instalirate Windows XP s manje od 200 MB dostupnog slobodnog prostora na tvrdom disku, opcija Vraćanje sustava automatski je onemogućena.

Ako želite vidjeti je li funkcija Vraćanje sustava omogućena:

- 1 Pritisnite **Start Upravljačka ploča** → **Izvedba i održavanje** → **Sustav**.
- 2 Pritisnite karticu **Vraćanje sustava** i provjerite je li isključena mogućnost **Isključi vraćanje sustava**.

Korištenje opcija Dell Factory Image Restore i Dell PC Restore



OBAVIJEST: Pomoću opcija Dell Factory Image Restore i Dell PC Restore možete trajno izbrisati sve podatke s tvrdog diska i ukloniti sve programe i upravljačke programe koji su instalirani nakon isporuke računala. Ako je moguće, prije korištenja ovih opcija napravite sigurnosnu kopiju podataka. Opcije Dell Factory Image Restore i PC Restore koristite samo ako problem ne možete riješiti pomoću opcije Vraćanje sustava.



NAPOMENA: Symantec Dell Factory Image Restore i Dell PC Restore možda neće biti dostupne u nekim zemljama ili na nekim računalima.

Značajku Dell Factory Image Restore (Windows Vista) ili Dell PC Restore (Windows XP) koristite samo kao posljednji način za vraćanje operativnog sustava. Te opcije vraćaju vaš tvrdi disk u operativno stanje u kojem je bilo kada ste kupili računalo. Svi programi ili datoteke koje su dodane nakon što je računalo isporučeno—uključujući podatkovne datoteke—trajno će se izbrisati s tvrdog diska. Podatkovne datoteke uključuju dokumente, proračunske tablice, poruke e-pošte, digitalne fotografije, glazbene datoteke i tako dalje. Ako je moguće, prije korištenja opcije Factory Image Restore ili PC Restore napravite sigurnosne kopije svih podataka.

Dell Factory Image Restore (Microsoft Windows Vista)

- 1 Uključite računalo. Kada se prikaže logotip DELL, nekoliko puta pritisnite <F8> kako bi se otvorio prozor **Vista Advanced Boot Options** (Napredne mogućnosti podizanja sustava Vista).
- 2 Odaberite **Popravak računala**.
Prikazat će se prozor **Mogućnosti oporavka sustava**.

- 3 Izaberite raspored tipkovnice i pritisnite **Sljedeće**.
- 4 Za pristup opcijama vraćanja prijavite se kao lokalni korisnik. Za pristup naredbenom retku unesite `administrator` u polje korisničkog imena, te pritisnite **U redu**.
- 5 Pritisnite **Dell Factory Image Restore**.



NAPOMENA: Ovisno o vašoj konfiguraciji, možda ćete morati odabrati **Dell Factory Tools** i zatim **Dell Factory Image Restore**.

Prikazat će se zaslon dobrodošlice Dell Factory Image Restore.

- 6 Pritisnite **Next (Dalje)**.

Prikazat će se zaslon Confirm Data Deletion (Potvrđi brisanje podataka).



OBAVIJEST: Ako ne želite nastaviti izvođenje opcije Factory Image Restore, pritisnite **Cancel** (Odustani).

- 7 Pritisnite potvrdni okvir kako biste naznačili da želite nastaviti s formatiranjem tvrdog diska i vraćanjem sistemskog softvera na tvorničke postavke i zatim pritisnite **Next** (Dalje).

Postupak će se pokrenuti i za njegov dovršetak potrebno je pet ili više minuta. Prikazat će se poruka koja će označiti da je dovršeno vraćanje operativnog sustava i tvornički instaliranih aplikacija u tvorničko stanje.

- 8 Pritisnite **Finish** (Završi) kako biste ponovo pokrenuli sustav.

Dell PC Restore (Microsoft Windows XP)

- 1 Uključite računalo.

Tijekom podizanja sustava na vrhu zaslona prikazat će se plava traka s tekстом www.dell.com.

- 2 Čim primijetite plavu traku, pritisnite <Ctrl><F11>.

Ako <Ctrl><F11> ne pritisnete na vrijeme, ostavite da računalo završi pokretanje i zatim ga ponovo pokrenite.



OBAVIJEST: Ako ne želite nastaviti s korištenjem značajke PC Restore, pritisnite **Reboot** (Ponovo pokreni).

- 3 Pritisnite **Restore** (Vrati) i zatim **Confirm** (Potvrđi).

Postupak vraćanja traje otprilike 6 do 10 minuta.

- 4 Kada program to od vas zatraži, pritisnite **Finish** (Završi) kako biste ponovo pokrenuli računalo.

 **NAPOMENA:** Računalo nemojte ručno isključiti. Pritisnite **Finish** (Završi) i pustite da se računalo ponovo pokrene.

- 5 Kada program to od vas zatraži, pritisnite **Yes** (Da).

Računalo će se ponovo pokrenuti. Kako je računalo vraćeno u početno stanje, zaslone koji će se prikazati, poput Licencnog ugovora s krajnjim korisnikom, isti su kao oni koji su se prikazali prilikom prvog pokretanja računala.

- 6 Pritisnite **Dalje**.

Prikazat će se zaslon **Vraćanje sustava** i računalo će se ponovo pokrenuti.

- 7 Nakon što se računalo ponovo pokrene, pritisnite **U redu**.

Uklanjanje značajke PC Restore

 **OBAVIJEST:** Uklanjanje značajke Dell PC Restore s tvrdog diska trajno će izbrisati uslužni program PC Restore s vašeg računala. Nakon što uklonite Dell PC Restore, više nećete moći koristiti tu značajku kako biste vratili operativni sustav na računalo.

Dell PC Restore omogućuje vam vraćanje tvrdog diska u stanje operativnog sustava u kojem je bio prilikom kupnje računala. Preporučamo da značajku PC Restore *ne* uklanjate s računala, čak ni kada želite osloboditi dodatni prostor na tvrdom disku. Ako značajku PC Restore uklonite s tvrdog diska, više je nećete moći vratiti i više nećete moći koristiti značajku PC Restore kako biste operativni sustav vratili u početno stanje.

- 1 Prijavite se na računalo kao administrator.
- 2 U programu Microsoft Windows Explorer otvorite **c:\dell\utilities\DSR**.
- 3 Dvapat pritisnite datoteku **DSRIRRemv2.exe**.

 **NAPOMENA:** Ako se niste prijavili kao administrator, prikazat će se poruka da se morate prijaviti kao administrator. Pritisnite **Quit** (Odustani) i prijavite se kao administrator.

 **NAPOMENA:** Ako na tvrdom disku vašeg računala ne postoji particija s uslužnim programom PC Restore, prikazat će se poruka da particija nije pronađena. Pritisnite **Quit** (Odustani) jer nema particije koja se može izbrisati.

- 4 Pritisnite **OK** (U redu) kako biste s tvrdog diska uklonili particiju PC Restore.

- 5 Pritisnite **Yes** (Da) kada se prikaže poruka o potvrdi.
Particija PC Restore će se izbrisati i oslobođen prostor na disku dodat će se ostatku slobodnog prostora na tvrdom disku.
- 6 Desnom tipkom miša pritisnite **Lokalni disk (C)** u programu Windows Explorer, pritisnite **Svojsva** i provjerite je li se vrijednost za **Slobodni prostor** povećala za kapacitet oslobođenog prostora na disku.
- 7 Pritisnite **Finish** (Završi) kako biste zatvorili prozor **PC Restore Removal** i ponovo pokrenuli računalo.

Korištenje medija s operativnim sustavom

Prije početka

Ako problem s novo instaliranim upravljačkim programom želite ispraviti ponovnom instalacijom operativnog sustava Windows, prvo pokušajte s opcijom vraćanja upravljačkog programa uređaja u sustavu Windows (pogledajte "Vraćanje prethodne verzije upravljačkog programa uređaja" na stranici 56). Ako problem ne možete riješiti pomoću opcije za vraćanje upravljačkog programa uređaja, upotrijebite značajku Vraćanje sustava kako biste operativni sustav vratili u stanje u kakvom je bio prije instalacije novog upravljačkog programa uređaja (pogledajte) "Korištenje Microsoft Windows značajke Vraćanje sustava" na stranici 60.



OBAVIJEST: Prije instalacije napravite sigurnosne kopije svih podataka na primarnom tvrdom disku. Kod uobičajenih konfiguracija tvrdog diska, primarni tvrdi disk je prvi disk kojeg računalo prepoznaje.

Za ponovnu instalaciju sustava Windows potrebno vam je:

- Dell medij *Operativnog sustava*
- Dell medij *Drivers and Utilities*



NAPOMENA: Dell medij *Drivers and Utilities* sadrži upravljačke programe instalirane tijekom sklapanja vašeg računala. Potrebne upravljačke programe učitajte s medija *Drivers and Utilities*. Ovisno o regiji iz koje ste naručili računalo i tome jeste li zahtijevali te medije, medij Dell *Drivers and Utilities* i medij Dell *Operativni sustav* možda neće biti dostavljen s vašim računalom.

Ponovno instaliranje sustava Windows Vista ili Windows XP

Postupak ponovne instalacije može potrajati 1 do 2 sata. Nakon što ponovo instalirate operativni sustav, morate instalirati i upravljačke programe uređaja, protuvirusni program i drugi softver.

- 1 Spremite i zatvorite sve otvorene datoteke i zatvorite sve otvorene programe.
- 2 Umetnite disk s *operativnim sustavom*.
- 3 Ako se prikaže poruka `Install windows` (Instaliraj Windows), pritisnite **Exit** (Izađi).
- 4 Ponovo pokrenite računalo.

Kada se prikaže DELL logotip, odmah pritisnite <F12>.



NAPOMENA: Ukoliko čekate predugo i prikaže se logotip operativnog sustava, nastavite čekati dok ne vidite Microsoft Windows radnu površinu; zatim isključite računalo i pokušajte ponovno.



NAPOMENA: Sljedeći koraci samo privremeno mijenjaju slijed podizanja sustava. Prilikom sljedećeg pokretanja, sustav se na računalo podiže prema uređajima koji su postavljeni u programu za postavljanje sustava.

- 5 Kad se prikaže popis uređaja s kojih se može podići sustav, označite **CD/DVD/CD-RW** i pritisnite <Enter>.
- 6 Pritisnite bilo koju tipku kako biste **sustav podigli s CD-ROM-a**.
- 7 Za dovršetak instalacije pratite upute na zaslonu.

Traženje informacija



NAPOMENA: Neke značajke ili mediji nisu uključeni u opremu vašeg računala te se možda neće isporučiti zajedno s računalom. Neke značajke ili mediji možda neće biti dostupni u određenim zemljama.



NAPOMENA: Uz računalo možete dobiti i dodatne informacije.

Dokument/Medij/Oznaka	Sadržaj
<p>Servisna oznaka/Kod za brzu uslugu</p> <p>Servisna oznaka/Kod za brzu uslugu nalazi se na vašem računalu.</p>	<ul style="list-style-type: none"> • Servisnu oznaku koristite kako biste svoje računalo identificirali prilikom korištenja support.dell.com ili prilikom kontaktiranja službe za podršku. • Kada kontaktirate službu za podršku, unesite kod brze usluge za usmjeravanje vašeg poziva.
<p>Medij Drivers and Utilities</p> <p>Medij <i>Drivers and Utilities</i> je CD ili DVD koji se možda isporučuje s vašim računalom.</p>	<ul style="list-style-type: none"> • Dijagnostički program za vaše računalo • Upravljački programi za vaše računalo <p>NAPOMENA: Upravljačke programe i ažuriranu dokumentaciju možete pronaći na support.dell.com.</p> <ul style="list-style-type: none"> • Desktop System Software (DSS) • Readme datoteke <p>NAPOMENA: Readme datoteke mogu se nalaziti na vašem mediju i u njima možete pronaći najnovije obavijesti o tehničkim promjenama računala ili napredni referentni materijal o tehnologiji za tehničare i iskusne korisnike.</p>

Dokument/Medij/Oznaka	Sadržaj
<p>Medij s operativnim sustavom</p> <p>Medij s <i>operativnim sustavom</i> je CD ili DVD koji se možda isporučuje s vašim računalom.</p>	<p>Ponovna instalacija operativnog sustava</p>
<p>Dokumentacija o sigurnosti, zakonskim odredbama, jamstvu i podršci</p> <p>Pročitajte informacije o jamstvu i sigurnosne upute koje ste dobili s računalom.</p> <p>Dodatne informacije o zakonskim odredbama potražite na početnoj stranici zakonskih odredbi na www.dell.com na lokaciji: www.dell.com/regulatory_compliance.</p>	<ul style="list-style-type: none"> • Informacije o jamstvu • Uvjeti i odredbe (samo SAD) • Sigurnosne upute • Informacije o zakonskim odredbama • Informacije o ergonomiji • Licencni ugovor s krajnjim korisnikom
<p>Servisni priručnik</p> <p><i>Servisni priručnik</i> za svoje računalo možete pronaći na support.dell.com.</p>	<ul style="list-style-type: none"> • Kako ukloniti i zamijeniti dijelove • Kako konfigurirati postavke sustava • Kako pronaći i riješiti probleme
<p>Dell priručnik o tehnologiji</p> <p><i>Tehnološki priručnik za Dell</i> možete pronaći na support.dell.com.</p>	<ul style="list-style-type: none"> • Više o operativnom sustavu • Korištenje i održavanje perifernih uređaja • Razumijevanje tehnologije kao što je RAID, Internet, Bluetooth® bežična tehnologija, e-pošta, umrežavanje itd.
<p>Microsoft® Windows® ključ proizvoda</p> <p>Vaša licenca za Microsoft Windows License nalazi se na računalu.</p>	<ul style="list-style-type: none"> • Na licenci se nalazi i ključ proizvoda vašeg operativnog sustava. <p>NAPOMENA: Ključ proizvoda za Microsoft Windows nalazi se na vašem računalu.</p>

Traženje pomoći

Dobivanje pomoći

 **OPREZ:** Ako želite skinuti pokrov računala, prvo kablove za napajanje i modem isključite iz električnih utičnica.

Ako imate problem s računalom, problem možete dijagnosticirati i pronaći rješenje prateći sljedeće korake:

- 1 Informacije i postupke za rješavanje problema s računalom potražite u odjeljku "Savjeti za rješavanje problema" na stranici 47.
- 2 Upute za pokretanje programa Dell Diagnostics potražite u odjeljku "Savjeti za rješavanje problema" na stranici 47.
- 3 Ispunite "Dijagnostički popis za provjeru" na stranici 74.
- 4 Upotrijebite opsežan skup usluga tvrtke Dell koje su dostupne preko interneta na **support.dell.com** za pomoć kod instalacije ili postupaka rješavanja problema. Opsežniji popis za Dell mrežnu podršku možete pronaći u odjeljku "Internetske usluge" na stranici 70.
- 5 Ako problem niste riješili pomoću navedenih koraka, pogledajte "Kontaktiranje tvrtke Dell" na stranici 75.



NAPOMENA: Kada zovete Dell Podršku budite u blizini računala kako bi vam osoblje za podršku moglo pomoći pri izvršavanju potrebnih postupaka.



NAPOMENA: Dell Kod za brzu uslugu možda neće biti dostupan u svim zemljama.

Kad od vas to bude tražio automatizirani telefonski sustav tvrtke Dell, unesite svoj Kod za brzu uslugu kako biste svoj poziv izravno preusmjerili odgovarajućem osoblju podrške. Ako nemate Kod za brzu uslugu, otvorite mapu **Dell Accessories**, dvaput pritisnite ikonu **Express Service Code** i pratite upute.

Upute za korištenje Dell podrške potražite u odjeljku "Tehnička i korisnička podrška" na stranici 70.



NAPOMENA: Neke od usluga neće uvijek biti dostupne u svim državama izvan SAD-a. Informacije o dostupnosti zatražite od predstavnika tvrtke Dell.

Tehnička i korisnička podrška

Usluga za podršku tvrtke Dell vam je na raspolaganju za sva pitanja o Dell™ hardveru. Naše osoblje korisničke podrške koristi računalnu dijagnostiku kako bi vam pružilo brze i precizne odgovore.

Ako želite kontaktirati podršku tvrtke Dell, pogledajte "Prije nego što nazovete" na stranici 73 i zatim potražite kontakt-informacije za svoju regiju ili idite na **support.dell.com**.

DellConnect™

DellConnect je jednostavan alat dostupan preko Interneta koji usluži i podršci tvrtke Dell omogućuje povezivanje s vašim računalom preko širokopolasne veze, dijagnosticiranje vašeg problema i ispravljanje problema pod vašim nadzorom. Više informacija potražite na **support.dell.com** i pritisnite **DellConnect**.

Internetske usluge

Ako želite saznati više o proizvodima i uslugama tvrtke Dell, posjetite sljedeće web-stranice:

www.dell.com

www.dell.com/ap (samo azijske/pacifičke zemlje)

www.dell.com/jp (samo Japan)

www.euro.dell.com (samo Europa)

www.dell.com/la (države Latinske Amerike i karijske države)

www.dell.ca (samo Kanada)

Podršci tvrtke Dell možete pristupiti preko sljedećih web-mjesta i adresa e-pošte:

- Web-mjesta Dell Podrške

support.dell.com

support.jp.dell.com (samo Japan)

support.euro.dell.com (samo Europa)

- Adrese e-pošte za Dell podršku
mobile_support@us.dell.com
support@us.dell.com
la-techsupport@dell.com (samo zemlje Latinske Amerike i karipske zemlje)
apsupport@dell.com (samo azijske/pacifičke zemlje)
- Adrese e-pošte za Dell marketing i prodaju
apmarketing@dell.com (samo azijske/pacifičke zemlje)
sales_canada@dell.com (samo Kanada)
- Protokol za anonimni prijenos datoteka (FTP)
ftp.dell.com
Prijavite se kao korisnik: anonymous i kao lozinku unesite svoju adresu e-pošte.

Usluga AutoTech

Automatizirana usluga pružanja podrške tvrtke Dell — AutoTech — daje snimljene odgovore na pitanja koja korisnici Dell računala najčešće postavljaju o svojim prijenosnim i stolnim računalima.

Kad nazovete AutoTech, koristite svoj telefon s tonskim biranjem kako biste odabrali teme koje odgovaraju vašim pitanjima. Telefonski broj za svoju regiju potražite u odjeljku "Kontaktiranje tvrtke Dell" na stranici 75.

Usluga automatskog pregleda statusa narudžbe

Ako želite provjeriti status narudžbe proizvoda tvrtke Dell, posjetite **support.dell.com** ili nazovite automatiziranu uslugu za status narudžbe. Snimljena poruka će vas pitati za informacije pomoću kojih će se pronaći vaša narudžba i njen status. Telefonski broj za svoju regiju potražite u odjeljku "Kontaktiranje tvrtke Dell" na stranici 75.

Problemi s narudžbom

Ako imate problema sa svojom narudžbom, poput dijelova koji nedostaju, krivih dijelova ili netočne naplate, obratite se tvrtki Dell radi pomoći kupcu. Prije poziva pripremite svoj račun ili popis zapakiranih uređaja. Telefonski broj za svoju regiju potražite u odjeljku "Kontaktiranje tvrtke Dell" na stranici 75.

Informacije o proizvodu

Na Dell web-stranici **www.dell.com** možete pronaći informacije o dodatnoj opremi koju proizvodi tvrtka Dell i naručiti proizvode. Telefonski broj za svoju regiju ili telefonski broj odgovarajućeg zastupnika za prodaju možete pronaći u odjeljku "Kontaktiranje tvrtke Dell" na stranici 75.

Povrat proizvoda radi popravka u jamstvenom roku ili povrata novca

Sve proizvode koje vraćate, bez obzira radi li se o popravku ili povratu novca, pripremite na sljedeći način:

- 1 Za broj autorizacije za povrat materijala nazovite Dell i zapišite ga čitko i jasno na vanjsku stranu kutije.
Telefonski broj za svoju regiju potražite u odjeljku "Kontaktiranje tvrtke Dell" na stranici 75.
- 2 Priložite kopiju računa i pismo u kojem opisujete razlog povrata.
- 3 Priložite kopiju dijagnostičkog popisa za provjeru (pogledajte "Dijagnostički popis za provjeru" na stranici 74) označavajući testove koje ste izveli i bilo kakve poruke o pogreškama programa Dell Diagnostics (pogledajte "Savjeti za rješavanje problema" na stranici 47).
- 4 Ako proizvode vraćate radi povrata novca, zapakirajte i svu dodatnu opremu koja ide uz proizvode koje vraćate (kabeli za napajanje, mediji sa softverom, priručnici itd.).
- 5 Opremu koju vraćate zapakirajte u originalnu (ili ekvivalentnu) ambalažu.

Troškove otpreme snosite sami. Odgovorni ste i za osiguranje proizvoda koje vraćate i za mogućnost gubitka proizvoda prilikom slanja tvrtki Dell. Paketi koji se plaćaju pouzećem se ne prihvaćaju.

Svu vraćenu opremu koja nije zapakirana u skladu s navedenim uputama nećemo primiti i vratit ćemo je na vašu adresu.

Prije nego što nazovete



NAPOMENA: Pripremite svoj kod za brzu uslugu. Pomoću tog koda automatizirani telefonski sustav tvrtke Dell može preusmjeriti vaš poziv točno onom odjelu koji vam je potreban. Također vas mogu pitati i za vašu Oznaku za uslugu (obično se nalazi na dnu ili stražnjoj strani vašeg računala).

Nemojte zaboraviti ispuniti dijagnostički popis za provjeru (pogledajte "Dijagnostički popis za provjeru" na stranici 74). Ako je moguće, uključite svoje računalo prije nego nazovete tvrtku Dell radi pomoći i zovite s telefona na ili blizu računala. Možda će se od vas tražiti da unesete neke naredbe na tipkovnici, prenesete detaljne informacije tijekom operacija ili pokušate ostale korake rješavanja problema koji su mogući samo na samom računalu. Pri ruci imajte dokumentaciju računala.



OPREZ: Prije rada na unutarnjim dijelovima računala pročitajte sigurnosne upute koje ste dobili s računalom i slijedite ih.

Dijagnostički popis za provjeru

Ime:

Datum:

Adresa:

Broj telefona:

Oznaka za uslugu (crtični kôd koji se nalazi na dnu ili stražnjoj strani vašeg računala):

Kod za brzu uslugu:

Broj za autorizaciju povrata materijala (ako ste ga dobili od tehničara Dell podrške):

Operativni sustav i verzija:

Uređaji:

Kartice za proširenje:

Jeste li priključeni na mrežu? Da Ne

Mreža, verzija i mrežni adapter:

Programi i verzije:

Informacije o datotekama za pokretanje operativnog sustava potražite u dokumentaciji operativnog sustava. Ako je na računalo priključen pisač, ispišite sve datoteke. U suprotnom snimite sadržaj svake datoteke prije nego nazovete tvrtku Dell.

Poruka o pogrešci, zvučni kod ili dijagnostički kod:

Opis problema i postupci za rješavanje problema koje ste izvršili:

Kontaktiranje tvrtke Dell

Korisnici iz SAD-a mogu nazvati 800-WWW-DELL (800-999-3355).



NAPOMENA: Ako nemate vezu s Internetom, kontakt-informacije možete pronaći na računu koji ste dobili prilikom kupnje proizvoda, popisu zapakiranih proizvoda, računu ili katalogu proizvoda tvrtke Dell.

Dell ima nekoliko opcija za podršku i usluge kojima možete pristupiti preko Interneta ili telefona.. Njihova dostupnost ovisi o državi i proizvodu, tako da neke usluge možda neće biti dostupne u vašoj regiji. Ako tvrtku Dell želite kontaktirati radi prodaje, tehničke podrške ili korisničke podrške:

- 1 Posjetite **support.dell.com**.
- 2 Odaberite svoju zemlju ili regiju na padajućem izborniku **Choose A Country/Region** (Odabir zemlje/regije) na dnu stranice.
- 3 Pritisnite **Contact Us** (Kontaktirajte nas) na lijevoj strani stranice.
- 4 Odaberite uslugu ili vezu za podršku koja odgovara vašim potrebama.
- 5 Odaberite način kontaktiranja tvrtke Dell koji vam najviše odgovara.

Index

B

brojevi telefona, 75

C

CD-i

operativni sustav, 68

Č

čarobnjaci

Čarobnjak za prijenos datoteka
i postavki, 15

Čarobnjak za prijenos datoteka
i postavki, 15

D

Dell

kontakt, 75

DellConnect, 70

dijagnostika

zvučne šifre, 30

F

Factory Image Restore, 62

H

hardver

sukobi, 40

zvučne šifre, 30

I

indikator napajanja, 52

stanja, 48

informacije o ergonomiji, 68

internetska veza

opcije, 13

postavljanje, 13

više o, 13

IRQ sukobi, 40

K

kontaktiranje tvrtke Dell, 75

M

memorija

problemi, 49

N

napajanje

problemi, 48

O

- operativni sustav
 - mediji, 65
 - ponovna instalacija, 68

P

- PC Restore, 62-63
- pislač
 - postavljanje, 13
 - priključivanje, 13
- podrška
 - kontaktiranje tvrtke Dell, 75
- poruke o pogreškama
 - zvučne šifre, 30
- prijenos informacija na novo računalo, 15
- problemi
 - memorija, 49
 - napajanje, 48
 - općenito, 50
 - plavi zaslon, 51
 - program ne odgovara, 50
 - program se ruši, 50
 - računalo ne odgovara, 50
 - računalo se ruši, 50-51
 - softver, 50-51
 - stanja indikatora napajanja, 48
 - sukobi, 40
 - vraćanje na prethodno stanje, 59-60
 - zvučne šifre, 30

R

- računalo
 - ne odgovara, 50
 - ruši se, 50-51
 - vraćanje na prethodno stanje, 59
 - zvučne šifre, 30
- rješavanje problema
 - hardver, 40
 - poruke o pogreškama, 32
 - sukobi, 40
 - vraćanje sustava u prethodno stanje, 59-60
- rješavanje problema s hardverom, 40

S

- S.M.A.R.T, 40
- softver
 - problemi, 50-51
 - sukobi, 40
- specifikacije
 - audio, 21
 - fizičke, 26
 - informacije o računalu, 19
 - kontrole i indikatori, 24
 - memorija, 20
 - napajanje, 25
 - okolina, 26
 - pogoni, 20
 - priključci, 22
 - procesor, 19
 - sabirnica za proširenje, 21
 - video, 21

sukobi
 nekompatibilnost softvera
 i hardvera, 40

U

upravljački programi, 55
 identifikacija, 55
 ponovna instalacija, 56

V

Vraćanje sustava, 59-60

W

Windows Vista
 Dell Factory Image Restore, 62
 Vraćanje sustava, 60

Windows XP
 Čarobnjak za prijenos datoteka
 i postavki, 15
 Dell PC Restore, 62
 ponovna instalacija, 68
 rješavanje problema
 s hardverom, 40
 Vraćanje sustava, 59-60
 vraćanje upravljačkog programa
 uređaja, 56

Z

zvučne šifre, 30

